



Mode d'emploi Gebruiksaanwijzing



Let's make things better.



PHILIPS

De afstandsbediening



REC/OTR ●	Opnemen: De beelden van de op dat moment ingeschakelde TV-zender opnemen
STANDBY ☰	Uitschakelen/Inschakelen : Toestel uitschakelen/inschakelen, functie afbreken, geprogrammeerde opname (TIMER) onderbreken
TIMER ⌚	TIMER: Opnamen programmeren met/zonder ShowView [®] systeem of geprogrammeerde opnamen veranderen/wissen
REC MODE	Opnametype (kwaliteit): Om de maximaal mogelijke opnameduur te selecteren
PLAY MODE	Soort weergave: Voor het kiezen van herhaling, willekeurige weergave (shuffle-play) en intro-scan
TV/DVD	TV/DVD-schakelaar: Schakelt de scartaansluiting EXT 2 AUX-I/O van de DVD-recorder direct om op de TV. Zo kunt u het beeld van een op deze scartaansluiting aangesloten toestel ('Set-Top-Box', videorecorder, satellietontvanger) bekijken en gelijktijdig het signaal van een andere bron opnemen. Als u op de aansluiting EXT 2 AUX-I/O geen toestel heeft aangesloten of het toestel is uitgeschakeld, wordt met deze toets op het televisietoestel tussen televisieontvangst en het signaal van de DVD-recorder omgeschakeld. Deze functioneert echter alleen wanneer u de TV via een scartkabel op een DVD-recorder heeft aangesloten (aansluiting EXT 1 TO TV-I/O) en hij op deze omschakeling reageert.
MONITOR	Monitor: Met deze toets kunt u tussen de weergave van een disk of het beeld van de interne tuner (televisiezender) omschakelen
DIM	Dimmer: Met deze toets kunt u de lichtsterkte van het display in 2 stappen wijzigen of uitschakelen.
RETURN	Terug: Terugkeren naar het vorige menu op een video-CD (VCD). Dit functioneert ook bij enkele DVD's.
T/C	Titel/hoofdstuk: Directe selectie van 'T'(Titel)/'C'(Hoofdstuk) in de menubalk om titel of hoofdstuk met P- ▼ , P+ ▲ te kiezen. Indien op het display 'INFO' moet verschijnen, dan wordt het indexmenu van een bespeelde disk opgeroepen of er wordt een introductiefilm weergegeven. In dat geval is deze functie niet beschikbaar.
DISC MANAGER	Diskmanager (DM): Oproepen/Beëindigen van de diskmanager (DM)
FSS ✂	EDIT: Om het bewerkingsmenu voor DVD+R(W)-disks in te schakelen en het instellen van hoofdstukmarkeringen
SELECT	Kiezen: Functies/Waarden kiezen
i	Info: Extra informatie in het GUIDE Plus+ [®] systeem oproepen.
ZOOM	Zoom: Vergroten van het beeld In het GUIDE Plus+ [®] systeem: Rode functietoets.
ANGLE	Angle: De camera-instelling kiezen In het GUIDE Plus+ [®] systeem: Groene functietoets.



SUBTITLE	Ondertiteling: Kies de taal voor de ondertiteling. In het GUIDE Plus+® systeem: Gele functietoets.
AUDIO	Audio: Kies de gesproken taal. Voor de opname of tijdens de weergave via de interne tuner (MONITOR toets) taal 1 of 2. In het GUIDE Plus+® systeem: Blauwe functietoets.
DISC-MENU	Disk-menu: Voor het inschakelen van het DVD-menu of weergave van het index-beeld
GUIDE/TV	In het GUIDE Plus+® systeem: Oproepen/Beëindigen van het GUIDE Plus+® systeem
◀ ▶	Cursortoetsen : Naar links, rechts
P+ ▲	Cursortoetsen/Plus: Cursor omhoog/Volgende programmanummer
P- ▼	Cursortoetsen/Minus: Cursor omlaag/Vorige programmanummer
OK	Opslaan/Bevestigen: Opslaan/Bevestigen van de invoer
SYSTEM-MENU	Systeem-menu: Oproepen/Beëindigen van het hoofdmenu (menubalk boven in het beeldscherm)
STOP ■	Stop: De weergave/opname stoppen, behalve bij geprogrammeerde opnamen (TIMER) Toets ingedrukt houden, de disk-lade wordt hierdoor geopend en gesloten.
PLAY ▶	Afspelen: Een bespeelde disk weergeven.
◀◀	Vorige titel selecteren/Terugzoeken: De toets tijdens de weergave kort indrukken: vorige hoofdstuk/stuk of vorige titel Toets ingedrukt houden: terugzoeken Toets tijdens een stilstaand beeld ingedrukt houden, vertraagde weergave terug
SLOW ▷	Vertraagd beeld : Weergave met 1/2, 1/4, 1/8 van de normale snelheid.
PAUSE II	Pauze (stilstaand beeld): Wanneer deze toets tijdens de weergave wordt ingedrukt, schakelt de DVD-recorder op pauze. U ziet een stilstaand beeld. Wanneer deze toets tijdens de opname wordt ingedrukt, schakelt de DVD-recorder eveneens op pauze.
▶▶	Volgende titel selecteren/vooruit zoeken: De toets tijdens de weergave kort indrukken: volgende hoofdstuk/stuk of volgende titel Toets ingedrukt houden: vooruit zoeken Toets tijdens een stilstaand beeld ingedrukt houden, vertraagde weergave vooruit
0..9	Cijfertoetsen: 0 - 9
CLEAR	Wissen: Laatste gegevens wissen

Extra TV-functies

Werkt alleen bij televisietoestellen met dezelfde afstandsbesturingscode (RC5)(bijv.: Philips televisietoestellen)



TV VOLUME +	Volume TV: volume TV verhogen
TV VOLUME -	Volume TV: volume TV verlagen
MUTE 	TV-geluid uitschakelen: TV-geluid uitschakelen/inschakelen

Voor de onderstaande functies moet u de toets **• TV** aan de zijkant ingedrukt houden en de functie met bijbehorende toets selecteren.

STANDBY 	TV-toestel uitschakelen
0..9	Cijfertoetsen: 0 - 9
P+ 	TV-programmanummer: TV-programmanummer verhogen
P- 	TV-programmanummer: TV-programmanummer verlagen

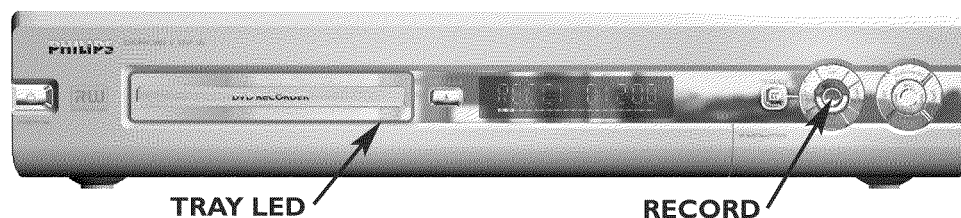
De voorzijde van de DVD-recorder



STANDBY-ON 	Uitschakelen/Inschakelen : Toestel uitschakelen/inschakelen, functie afbreken, geprogrammeerde opname (TIMER) onderbreken
OPEN/CLOSE 	Disk-lade openen/sluiten: Disk-lade openen/sluiten
TRAY LED	Opname draait: Rood licht rond de disk-lade ter bevestiging dat de opname draait
GUIDE	In het GUIDE Plus+[®] systeem: Oproepen/Beëindigen van het GUIDE Plus+ [®] systeem Bij actief GUIDE Plus+ [®] systeem wordt deze toets wit verlicht.
UP , DOWN	Kiezen: Programmanummer omhoog/omlaag In het GUIDE Plus+ [®] systeemcursor omhoog/omlaag
LEFT , RIGHT	Kiezen: In het GUIDE Plus+ [®] systeem: Cursor links/rechts

RECORD

Opnemen: De beelden van de op dat moment ingeschakelde TV-zender opnemen
In het GUIDE Plus+® systeem: Rode functietoets.



Weergeven: Een bespeelde disk weergeven
In het GUIDE Plus+® systeem: OK-toets.



Vorige titel selecteren/terugzoeken



Volgende titel selecteren/vooruit zoeken



Stop: De weergave/opname onderbreken

Achter het klepje rechtsvoor

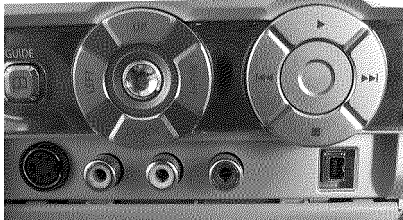

De omschakeling tussen de aansluitingen **S-VIDEO** en **VIDEO** gebeurt automatisch. Als een signaal op beide aansluitingen gelijktijdig beschikbaar is, heeft het signaal op aansluiting **S-VIDEO** voorrang.

S-VIDEO

S-video-aansluiting: Aansluiting van SVHS/Hi8-camcorders of SVHS/Hi8-videorecorders (programmanummer 'EPM 1')

**Gele aansluiting
VIDEO**

Aansluiting video-ingang: Aansluiting van camcorders of videorecorders (programmanummer 'EPM 1')

**Wit/rode aansluiting
left AUDIO right**

Aansluiting audio-ingang links/rechts: Aansluiting van camcorders of videorecorders (programmanummer 'EPM 1')

DV IN

i-link/DV-aansluiting (Digitale video-ingang, IEEE 1394, FireWire): Aansluiting van digitale camcorders of andere daarvoor geschikte apparatuur (programmanummer 'EPM 2').

De achterzijde van de DVD-recorder

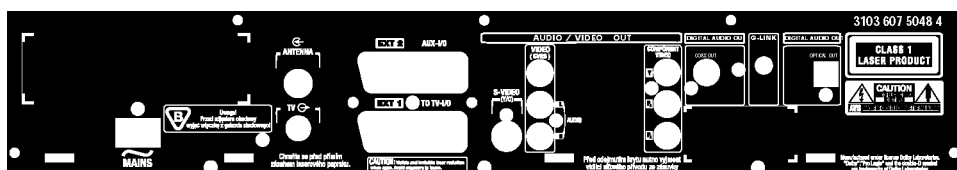

NEDERLANDS

~ MAINS	Netaansluiting: Aansluiting op de netspanning (230 V/50 Hz)
ANTENNA IN	Antenne-ingang: Aansluiting van de antenne
TV OUT	Antenne-uitgang: Aansluiting van de TV
EXT 2 AUX-I/O	Scartaansluiting 2: Aansluiting van een extra toestel (satellietontvanger, Set Top Box, videorecorder, camcorder,...). RGB-ingang
EXT 1 TO TV-I/O	Scartaansluiting I: Aansluiting van een TV. RGB-uitgang

Uitgangsaansluitingen (AUDIO/VIDEO OUT)

OUT S-VIDEO (Y/C)	S-video-uitgang: Aansluiting van een TV die geschikt is voor S-video
VIDEO (CVBS) OUT	Video-uitgang (gele aansluiting): Aansluiting van een TV met een video-ingang (CVBS, Composite Video)
OUT AUDIO L/R	Analoge audio-uitgang (witte/rode aansluiting): Aansluiting van een TV-toestel met audio-ingangsaansluitingen of een extra toestel
COMPONENT VIDEO OUT	Component video-uitgang (rode/blauwe/groene aansluiting): Aansluiting van een extra toestel met Component Video-ingang

Uitgangsaansluitingen (DIGITAL AUDIO OUT)

COAX OUT	Coaxiale digitale audio-uitgang :
OPTICAL AUDIO OUT	Optische, digitale audio-uitgang:

Uitgangsaansluiting (G-LINK)

G-LINK	Aansluiting van de meegeleverde afstandsbesturing (IR-zender) voor een externe ontvanger (satellietontvanger, Set Top Box, kabelbox).
--------	---

Informatie op het display van de DVD-recorder

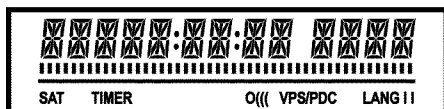

Op het display van uw DVD-recorder kunnen de onderstaande symbolen oplichten:

	<p>Multifunctioneel display/tekstregel</p> <ul style="list-style-type: none"> •) Tijd •) Disk/titel speelduur •) OTR-uitschakeltijd •) Naam van het nummer •) Weergave van programmanummers van de TV-zender/weergave van speelduur/zendernaam/functie. •) Weergave van informatie, waarschuwingen
	<p><u>Diskbalk</u>: weergave van de actuele positie op de disk (diskwijzer). <u>Play/Record</u>: afzonderlijk knipperend segment op de actuele positie. <u>Pauze</u>: knipperend segment aan beide zijden van de actuele positie. <u>Stop</u>: oplichtend segment op de actuele positie.</p>
<p>SAT</p>	<p>Een automatische opname van een satellietontvanger (SAT-opname) werd geprogrammeerd</p>
<p>TIMER</p>	<p>Een opname (timer) werd geprogrammeerd</p>
<p>o(((</p>	<p>Het signaal van een afstandsbediening wordt ontvangen</p>
<p>VPS/PDC</p>	<p>Video Programming System/Programme Delivery Control: Tegelijk met het geselecteerde TV-programma wordt een VPS- of PDC-code doorgegeven</p>
<p>LANG II</p>	<p>Tijdens de weergave werd een 2-kanaals geluid herkend of er wordt een 2-kanaals geluid ontvangen. Afhankelijk van het gekozen geluidskanaal (toets AUDIO) brandt 'I' of 'II'</p>

Informatie op het display van de DVD-recorder

READING

Op het display van uw DVD-recorder kan de volgende informatie verschijnen. Als u de disk een naam heeft gegeven, verschijnt deze eveneens in het display.

<i>15 TV ON?</i>	De DVD-recorder bevindt zich in de modus van de eerste installatie. Schakel de TV in en lees in het hoofdstuk 'In gebruik nemen' de paragraaf 'Eerste installatie' door.
<i>NO SIGNAL</i>	Onvoldoende (stabiele)ingangssignalen beschikbaar
<i>MENU</i>	Het menu op het beeldscherm is ingeschakeld
<i>OPENING</i>	Disk-lade wordt geopend
<i>TRAY OPEN</i>	Disk-lade is open
<i>CLOSING</i>	Disk-lade wordt gesloten
<i>READING</i>	Disk wordt gelezen
<i>MENU UPIT</i>	Na een geslaagde opname wordt de inhoudsopgave gemaakt.
<i>INIT MENU</i>	Nadat de eerste opname op een nieuwe disk is opgenomen, wordt de menustructuur aangemaakt
<i>COPY PROT</i>	Er werd een signaal ontvangen dat tegen kopiëren is beschermd. Dit kan van een tegen kopiëren beschermde DVD/videocassette van een DVD/videospeler of van een TV-zender zijn.
<i>WAIT</i>	A.u.b. wachten tot deze melding is gedoofd. De DVD-recorder is bezig met de uitvoering van een proces.
<i>NO DISC</i>	Er is nog geen disk geplaatst voor opname. Wanneer er wel een disk is geplaatst, kan deze soms niet worden gelezen.
<i>INFO</i>	Informatie over de geplaatste DVD wordt op het beeldscherm weergegeven
<i>BUSY</i>	De DVD-recorder is bezig om wijzigingen geschikt te maken voor DVD
<i>ERASING</i>	De gehele disk wordt gewist
<i>EMPTYDISC</i>	De geplaatste disk is opnieuw of compleet gewist (geen opnamen beschikbaar).
<i>PROTECTED</i>	Disk beveiligd tegen opnemen.
<i>MAX TITLE</i>	Het maximale aantal titels per disk is bereikt. Het maximale aantal titels per disk bedraagt 48.
<i>MAX CHAP</i>	Het maximale aantal hoofdstukken (chapters) per titel of per disk werd bereikt. Het maximale aantal hoofdstukken (chapters) per titel bedraagt 99, per disk 124.
<i>DISC FULL</i>	Disk vol. Geen ruimte voor nieuwe opnamen

<i>PAL DISC</i>	Er is een disk met PAL-opnamen geplaatst en er is geprobeerd een NTSC-sigitaal op te nemen. Plaats een andere disk of gebruik een disk, waarop reeds NTSC-opnamen staan.
<i>NTSC DISC</i>	Er is een disk met NTSC-opnamen geplaatst en er is geprobeerd een PAL-sigitaal op te nemen. Plaats een andere disk of gebruik een disk, waarop reeds PAL-opnamen staan.
<i>RECORDING</i>	Tijdens de opname werd een ontoelaatbare actie (bijv. toets OPEN/CLOSE ▲) uitgevoerd.
<i>FREETITLE</i>	Er werd een lege titel gekozen.
<i>DISC LOCK</i>	Tijdens het afspelen van een beveiligde disk is geprobeerd om op te nemen. Deze melding verschijnt ook wanneer wordt geprobeerd een hoofdstukmarkering in te voegen (toets FSS ⌘).
<i>DISC ERR</i>	Bij het schrijven van de titel trad een fout op. Komen dergelijke fouten vaker voor, reinig dan a.u.b. de disk of neem een nieuwe. Hoe u de disk moet reinigen vindt u in het volgende hoofdstuk in de paragraaf 'Disks reinigen'.
<i>DISC WARN</i>	Bij het schrijven van de titel trad een fout op. De opname wordt voorgezet, maar de fout wordt overgeslagen.
<i>SETUP</i>	Na het automatisch opzoeken van zenders verschijnt het menu van de tijd-/datuminstelling op het beeldscherm.
<i>WAIT 01</i>	Tijdens het automatisch opzoeken van zenders worden de gevonden TV-zenders geteld
<i>BLOEKED</i>	De disk-lade kan niet worden gesloten/geopend.
<i>SAFE REC</i>	De nieuwe opname wordt aan het eind van alle opnamen bijgevoegd (SAFE RECORD).
<i>EASYS LINK</i>	Er vindt gegevensoverdracht van het TV-toestel via 'EasyLink' plaats.
<i>POST-FORMAT</i>	Nadat de menustructuur is aangebracht, wordt de disk voorbereid
<i>PHILIPS</i>	De DVD-recorder werd ingeschakeld
<i>STANDBY</i>	De DVD-recorder werd uitgeschakeld
<i>GUIDE</i>	Het GUIDE Plus+® systeem is ingeschakeld

Inhoudsopgave

1 Inleiding 3

Geachte Philips-klant!	3
Regionale code	6
Technische gegevens	6
Bijgeleverde toebehoren	6
Belangrijke aanwijzingen voor het gebruik	7
Disks reinigen	8
Bijzondere functies van uw DVD-recorder	8

2 De DVD-recorder aansluiten 11

De afstandsbediening voorbereiden voor gebruik	11
De DVD-recorder aansluiten op de TV	11
Aansluiting met scartkabel en 'Easy Link'	12
Aansluiting met scartkabel zonder 'Easy Link'	14
Aansluiting met S-video-(Y/C)kabel	15
Aansluiting met video-(CVBS)kabel	17

3 Randapparatuur aansluiten 19

Randapparatuur op de tweede scartaansluiting aansluiten	19
Videorecorder, DVD-speler aansluiten	19
Externe receiver (satellietontvanger, Set-Top Box, kabelbox,...) aansluiten	20
Extra apparatuur alleen via de antennekabel aansluiten	20
Camcorder op de frontaansluitingen aansluiten	21
Audio-apparatuur op de analoge audio-aansluitingen aansluiten	21
Audio-apparatuur op de digitale audio-aansluitingen aansluiten	22

4 In gebruik nemen 23

Eerste installatie	23
Satellietontvanger gebruiken	25
Decoder toewijzen	26
Aansluiting met component-videokabel (Y Pb Pr/YUV)	27
Handmatig opzoeken van TV-zenders	29
Automatisch rangschikken van TV-zenders (Follow TV)	31
Automatisch opzoeken van TV-zenders	33
TV-zender met de hand toewijzen/wissen	34
Taal instellen	35
'Opname audio' opname (2 geluidskanalen) omschakelen	36
Tijd en datum instellen	37

5 Het GUIDE Plus+® systeem 38

Algemene informatie	38
Het GUIDE Plus+® systeem installeren	39
'Installatie'	39
'Externe ontvanger I' installeren	41
Installatie afsluiten	45
Het GUIDE Plus+® systeem gebruiken	46
Algemeen	46
Het beeldscherm 'Overzicht'	47
Het beeldscherm 'Zoeken'	49

Het beeldscherm 'T-Planer'	50
Het beeldscherm 'Info'	51
Het beeldscherm 'Zenders'	51
Het beeldscherm 'Installatie'	52

6 Informatie op het beeldscherm van het televisietoestel 53

Symbolen in de menubalk	53
Menubalk 1	53
Menubalk 2	53
Veld voor korte berichten	54
Statusveld	54
Symbolen disktypen	54
Symbolen modi	55
Tuner-Info-veld	55
Timer-Info-veld	55

7 Weergave 56

Algemene instructies voor de weergave	56
Plaatsen van een disk	56
Weergave van een DVD-Video-disk	57
Weergave van een DVD+RW/ +R disk	58
Afspelen van een audio-CD	58
Afspelen van een MP3-CD	59
Afspelen van een (Super)video-CD	60

8 Overige afspeelfuncties 61

Wisselen van titel/hoofdstuk	61
Op een disk zoeken	61
Stilstaand beeld	62
Vertraagd beeld	62
Zoeken met tijdinvoer	63
Herhaling/willekeurig afspelen	64
Herhaling van een passage (A-B)	64
Scan-functie	65
Cameraperspectieven	65
Zoom-functie	65
Gesproken taal wijzigen	66
Ondertiteling	66

9 De Disk Manager (DM) 67

Algemene informatie	67
Een disk aan de Disk Manager toevoegen	68
Disks uit de Disk Manager verwijderen	69
Een titel in de Disk Manager zoeken	69
Disks doorzoeken	70
Onbeschreven ruimte opzoeken	71

10 Handmatige opnamen 72

Algemeen	72
Opnemen zonder automatische uitschakeling	73
Opnamen onderbreken (pauze)	75
Opnemen met automatische uitschakeling (OTR One-Touch-Recording)	75
Disk tegen onbedoelde opnamen beveiligen	76
Aaneenschakelen van opnamen binnen een titel (montage)	77
Kiezen van het opnametype (kwaliteit)	78
Automatische opname van een satellietontvanger (Sat-opname)	79
De functie 'Directe opname' (Direct Record)	80
De functie 'Directe opname' (Direct Record) in-/uitschakelen	81

11 Beheer van de inhoud van de disk 82

Algemeen	82
Favorite Scene Selection (scènegeheugen)	83
Hoofdstukmarkering invoegen	83
Hoofdstuk verbergen	83
Hoofdstukmarkering wissen	85
Wijzigen van het index-beeld	85
Titel splitsen	86
Opnametitel (naam) bewerken	86
Titel helemaal afspele	87
Opname/titel wissen	87
Disk-instellingen	88
Wijzigen van de disknaam	88
Bewerkingen afsluiten	89
DVD+R disk afsluiten (finalise)	90
DVD+RW disks wissen	90

12 Opnamen programmeren (TIMER) 91

Algemeen	91
Opnamen met het 'GUIDE Plus+® systeem' programmeren	92
Opnamen met het ShowView® systeem programmeren	93
Opnamen zonder het ShowView® systeem programmeren	95
Wijzigen of wissen van een geprogrammeerde opname (TIMER)	97
De functie 'NexTView Link'	98
Probleemoplossingen bij geprogrammeerde opnamen	98

13 Persoonlijke voorkeursinstellingen 99

Beeldinstelling	99
Geluidsinstelling	101
Instelling van de taal	102
Overige instellingen	102
Instelling afstandsbediening	103
Disk Feature menu	104

14 Toegangscontrole (kinderslot).. 105

Kinderslot (DVD en VCD)	105
Kinderslot in-/uitschakelen	105
Disk vrijgeven	106
Vrijgegeven disk blokkeren	106
Filterfunctie (alleen DVD-video)	106
Filterfunctie in-/uitschakelen	107
Land wijzigen	108
Pincode wijzigen	109

15 Voordat u een monteur belt 110



Geachte Philips-klant!

Het lezen van een gebruiksaanwijzing is meestal een saaie aangelegenheid omdat deze zeer technisch gericht en vaak slecht vertaald is. Philips wil daar verandering in brengen.

Graag wil ik mij aan u voorstellen:

Mijn naam is Phil. Ik zal u door de gebruiksaanwijzing loodsen en u helpen bij het gebruik van uw nieuwe toestel. Daarom vindt u op sommige plaatsen de volgende informatie:



Vraag (?)

Hier vindt u een toelichting op schijnbaar onbelangrijke zaken.



Tip

Hier wijs ik u op mogelijkheden waardoor de bediening wordt vereenvoudigd.



Probleem

Hier ben ik u behulpzaam bij het opsporen en verhelpen van problemen.

Veel plezier met uw nieuwe toestel wenst u

Phil

P.S.: wanneer u vragen over de bediening heeft of wanneer er problemen optreden, vindt u in het hoofdstuk 'Voordat u een monteur belt' belangrijke informatie om het probleem zelf op te lossen. Indien dit niet tot het gewenste resultaat leidt, kunt u natuurlijk de voor uw land verantwoordelijke **klantenservice** bellen.

De betreffende telefoonnummers en e-mail-adressen vindt u aan het einde van deze gebruiksaanwijzing.



Welkom bij de grote groep gebruikers van PHILIPS-apparatuur!

Hartelijk gefeliciteerd met de aankoop van een DVDR 80/001 .

Lees de gehele gebruiksaanwijzing door, voordat u de DVD-recorder in gebruik neemt. Deze bevat belangrijke informatie en instructies voor de werking.

De DVD-recorder mag **niet direct na het transport** van een koude naar een warme ruimte of omgekeerd, of bij een extreem hoge luchtvochtigheid worden gebruikt.

Wacht ten minste **drie uur** na het transport van het toestel. Deze tijd heeft de DVD-recorder nodig om zich aan de nieuwe omgeving (temperatuur, luchtvochtigheid,...) aan te passen.

**Wij wensen u veel plezier met
uw nieuwe DVD-recorder,
Uw Philips-team!**

Wat is een DVD?

DVD (Digital Versatile Disc) is het opslagmedium dat het gemak van een CD combineert met de nieuwste digitale videoteknik. DVD-video gebruikt de moderne datacompressietechnologie MPEG2, waarmee een complete film op een 5"-diskette (11cm-plaatje) kan worden opgenomen.

Hoe hoog is de resolutie in vergelijking met VHS?

De uitermate scherpe digitale beelden hebben een resolutie van meer dan 500 lijnen met 720 pixels (beeldelementen) per lijn. Deze resolutie overtreft die van VHS met meer dan 100% en is ook beter dan de laserdisc. De kwaliteit kan zich zonder meer meten met digitale masters, zoals die in opnamestudio's worden gemaakt.

Wat kan de DVD+RW?

DVD+ReWriteable (herschrijfbaar DVD) gebruikt de phase-change-media, d.w.z. dezelfde technologie, waarop ook die van ReWriteable CD's (herschrijfbaar CD's) berust. Een krachtige laser zorgt voor de verandering van het reflectievermogen van de opnamelaag. Dit proces kan meer dan duizend maal worden herhaald.

Wat kan de DVD+R?

DVD+R (eenmalig beschrijfbaar DVD). In tegenstelling tot de DVD+RW kan deze disk slechts eenmaal worden beschreven. Wanneer deze na een opname niet wordt afgesloten (finalised) kan hij verder in de DVD-recorder worden beschreven tot hij vol is. Reeds opgenomen opnamen kunnen weliswaar achteraf worden gewist maar niet meer worden overschreven. De gewiste opnamen (titels) zijn gemarkeerd als '**Gewiste titel**'.

Wanneer deze disk in een DVD-speler moet worden afgespeeld, moet hij in de DVD-recorder worden afgesloten (finalised). Daarna kunnen geen opnamen meer aan de DVD worden toegevoegd.

Wat kan mijn DVD-recorder?

Uw Philips DVD-recorder is een opname- en weergavetoestel voor digitale videodisks met een 'tweeweg' compatibiliteit voor de universele DVD-video standaard. D.w.z.:

-) Beschikbare DVD-videodisks kunnen op deze recorder worden afgespeeld.
-) Opnamen die met uw DVD-recorder werden gemaakt, kunnen ook op andere DVD-video-afspeelapparatuur en DVD-ROM-stations worden afgespeeld.



Geschikte disks

Met deze DVD-recorder kunnen de volgende disks worden afgespeeld en opgenomen:

Opname en weergave



DVD+RW (Digital Versatile Disc + herschrijfbaar)



DVD+R (Digital Versatile Disc + eenmalig beschrijfbaar)

Alleen weergave:



DVD Video (Digital Versatile Disc)



DVD-R (DVD-Recordable)



DVD-RW (DVD-Rewriteable) Afspelen is alleen mogelijk wanneer de opname in de 'Video-modus' plaatsvond en de opname werd afgesloten (finalised).



Audio CD (Compact Disc Digital Audio)



Super Audio CD (speelt alleen de CD-laag van een hybride-SACD disk af)



Video CD (Formaat 1.0, 1.1, 2.0)



Super video-CD



CD-R (CD-Recordable) Audio-/MP3-inhoud



CD-RW (CD-Rewritable) Audio-/MP3-inhoud

Regionale code

Omdat DVD-speelfilms normaal gesproken niet op alle continenten tegelijk worden uitgegeven, zijn alle DVD-spelers voorzien van een bepaalde regionale code. De disks kunnen van een optionele regionale code worden voorzien. Indien de beide regionale codes (speler/disk) verschillen, is weergave niet mogelijk.



DVD's moeten de omschrijving 'ALL' voor alle regio's of '2' voor regio 2 hebben om in deze DVD-recorder afgespeeld te kunnen worden. Indien een andere regio op de DVD staat afgedrukt, kan hij niet in deze DVD-recorder worden afgespeeld.

Het nummer in de wereldbol heeft betrekking op de regio in de wereld.

Regio 2 vertegenwoordigt:

Japan, Europa, Zuid-Afrika, het Midden-Oosten (incl. Egypte).

Technische gegevens

Netspanning: 220-240V/50Hz

Stroomverbruik : 30 W

Stroomverbruik (stand-by): minder dan 3 W (aanduiding van de tijd uitgeschakeld)

Afmetingen in cm (bxhxd): 43,5x7,6x33,5 (disk-lade gesloten), 47,2 disk-lade geopend)

Gewicht zonder verpakkingca.: 4,0 kg

Stroomuitval/geen voedingspanning: De zender- en timergegevens blijven ca. 1 jaar en de klokgegevens ca. 12 uur behouden.

Bedrijfspositie: maximale hoek van 10 graden in alle richtingen

Omgevingstemperatuur: 15 C - 35 C

Luchtvochtigheid: 25% - 75%

Bijgeleverde toebehoren

Gebruiksaanwijzing

Garantieboekje

Beknopte gebruiksaanwijzing

Afstandsbediening en batterijen

Antennekabel

Netsnoer

Scartkabel (Euro-AV kabel)

IR-zender (IR-transmitter)

Belangrijke aanwijzingen voor het gebruik



Voorzichtig!
Zichtbare en onzichtbare laserstralen. Niet in de straal kijken wanneer de afdekkap is geopend.

In verband met het risico op een mogelijke oogbeschadiging mag uitsluitend een gekwalificeerde onderhoudsmonteur de DVD-recorder openen en hieraan werkzaamheden uitvoeren.

LASER

Type: halfgeleiderlaser InGaAlP (DVD), AlGaAs(CD)
 Golfengte: 660 nm (DVD), 780 nm (CD)
 Uitgangsvermogen (buiten het objectief): 20 mW (DVD+RW schrijven), 0,8 mW (DVD lezen), 0,3 mW (CD lezen).
 Straaldivergentie: 82 graden (DVD), 54 graden (CD)



Gevaarlijke hoogspanning in de DVD-recorder! Niet openen!
U loopt het risico dat u een elektrische schok krijgt!

De DVD-recorder bevat geen delen die door de consument gerepareerd kunnen worden. Laat het onderhoud van de DVD-recorder over aan een vakman.

Zodra de DVD-recorder op het stroomnet is aangesloten, zijn de onderdelen van de DVD-recorder permanent in werking. Om de DVD-recorder helemaal uit te schakelen, moet de stekker uit het stopcontact worden getrokken.

Wanneer u de DVD-recorder van het net scheidt, let erop dat de netstekker ook uit het stopcontact getrokken wordt en niet alleen de stekker uit de aansluiting **~MAINS** op de achterzijde van de DVD-recorder. Spelende kinderen kunnen zich verwonden aan het vrije uiteinde van de kabel dat onder spanning staat.

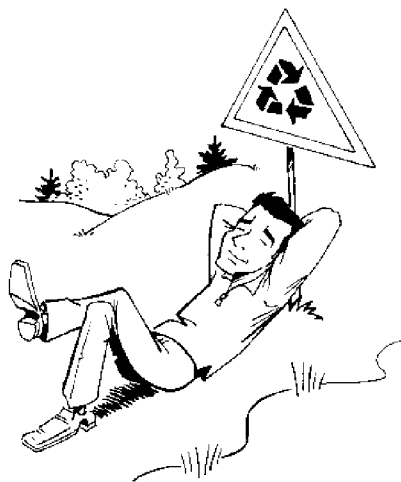

Deze gebruiksaanwijzing is op milieuvriendelijk papier gedrukt.

Lever uw lege batterijen in op de daarvoor bestemde verzamelplaatsen.

Maak gebruik van de in uw land aangeboden mogelijkheden tot een milieuvriendelijke verwerking van het verpakkingsmateriaal.

Dit elektronische toestel bevat veel materiaal dat kan worden hergebruikt. Informeer naar de mogelijkheden van hergebruik van uw oude toestel.

De lege batterijen uit de afstandsbediening moet u niet weggooien, maar inleveren als Klein Chemisch Afval



Indien u de DVD-recorder in een kast plaatst, zorg dan dat een ruimte van ca. 2,5 cm rondom de recorder vrij is, zodat de lucht ongehinderd kan circuleren en de DVD-recorder niet oververhit raakt.

Let erop, dat de ventilatieopeningen van het toestel vrij blijven. Plaats de DVD-recorder in geen geval op een zachte ondergrond.

Let op, dat er geen voorwerpen of vloeistoffen in de DVD-recorder terecht komen. Zet geen vazen o.i.d. op de DVD-recorder. Wanneer vloeistof de DVD-recorder binnendringt, onmiddellijk de stekker uit het stopcontact trekken en de klantenservice informeren.

Houd de DVD-recorder uit de buurt van verwarmingselementen en andere warmtebronnen en bescherm de DVD-recorder tegen direct zonlicht.

Zet geen brandbare voorwerpen (kaarsen, theelichtjes,...) op de DVD-recorder.

Let er bij kleine kinderen op dat ze geen voorwerpen in openingen steken.

Disks reinigen

De meeste storingen (stilstaand beeld, geluidsonderbrekingen, beeldstoringen) zijn het gevolg van verontreiniging van een geplaatste disk. Om deze problemen te voorkomen, dient u de disks regelmatig te reinigen.

- 1 Indien een disk vuil is, kunt u hem het beste reinigen met een zachte doek. Wrijf de disk daarbij van het midden naar de rand schoon.
- 2 Gebruik geen oplosmiddelen zoals wasbenzine, verdunner, in de handel verkrijgbare reinigingsmiddelen of antistatische sprays voor traditionele langspeelplaten.

Mag ik een reinigingsdisk voor de DVD-recorder gebruiken?

Omdat deze optische eenheid (laser) van de DVD-recorder met een hogere capaciteit dan een normale DVD- of CD-speler werkt, kunnen dergelijke reinigings-CD's de optische eenheid (laser) beschadigen.

Gebruik daarom geen reinigings-cd!



Bijzondere functies van uw DVD-recorder

Uw Philips-DVD-recorder heeft een reeks bijzondere functies die de dagelijkse omgang vereenvoudigen.

easy LINK

Cinematic
FOLLOW...
...TV

Philips zorgt voor de beste verbinding tussen uw DVD-recorder en andere toestellen in uw thuisbiscoop.

Via Cinema Link wordt de DVD-recorder door andere externe toestellen (receiver, TV-toestel) gestuurd en automatisch op de juiste systeeminstellingen gezet.

Met behulp van deze functie neemt de DVD-recorder via de scartkabel (aansluiting EXT 1 TO TV-I/O) automatisch de programma-instellingen van uw televisietoestel over.

Automatic **SATELLITE** Recording

Direct Record



Opnamen met uw DVD-recorder kunnen door een externe satellietontvanger worden aangestuurd.

Slechts één druk op de knop en de uitgeschakelde DVD-recorder vertelt u welk programma op de TV wordt ontvangen en neemt dit programma op.

Deze aansluiting wordt ook als 'FireWire' of 'IEEE 1394' aangeduid. Deze aansluiting dient voor de overdracht van digitale signalen met grote bandbreedte zoals ze ook bij digitale video camcorders worden gebruikt. Audio- en videosignalen worden met behulp van een kabel overgedragen. Naast DVD en Hi8 camcorders kunnen ook PC's met digitale video-uitgang op deze digitale ingang worden aangesloten.



Dit scherm geeft u een overzicht van de geplaatste disk. Elk index-beeld komt overeen met een opname. Verder ziet u aan de rechter schermrand een zogeheten disk-wijzer, die de betreffende opname met duur en positie op de disk grafisch weergeeft.



Met deze functie kunt u eenvoudige reclameblokken in een film of andere scènes doelgericht wissen. Zo worden de betreffende scènes gemarkeerd en naar keuze overgeslagen. Zij worden zo op de DVD opgeslagen, dat ook de betreffende DVD-speler deze scènes overslaat. Hiervoor moet u de wijzigingen afsluiten



MP3-bestanden zijn sterk gecomprimeerde muziekstukken. De hoeveelheid data van het oorspronkelijke audiomateriaal wordt daarbij door een speciaal proces gereduceerd tot 1/10 van de oorspronkelijke hoeveelheid. Zo is het mogelijk om tot wel 10 uren muziek op één CD op te nemen.

Zulke muziek-CD's kunnen eveneens op deze DVD-recorder worden afgespeeld.

Safe Record



Normaal gesproken wordt een opname steeds op de meest actuele plaats van de disk gezet. Zoals bij een videocassette bijvoorbeeld in het midden van de band. Door de toets **REC/OTR** langer in te drukken, wordt een nieuwe opname echter aan het einde van alle opnamen geplaatst. Zo wordt voorkomen dat reeds aanwezige opnamen worden overschreven.

Nieuwe opnamen op DVD+R disks worden altijd aan het einde van alle opnamen toegevoegd.

Met uw DVD-recorder kunt u opnamen van een RGB-bron (bijv.: satellietontvanger) via de SCART-ingang (aansluiting **EXT 2 AUX-I/O**) realiseren. De videosignalen voor de kleuren R(rood), G(groen) en B(blauw) worden via drie gescheiden leidingen overgedragen. Zo worden interferentiestoringen als bij normale videokabels vermeden.



Philips DVD-recorders kunnen voorbespeelde DVD's en CD's afspelen, DVD's die met deze DVD-recorder zijn opgenomen, kunnen op reeds bestaande (en toekomstige) DVD-spelers worden afgespeeld.



Een door Dolby Laboratories ontwikkelde norm voor de overdracht van 1 tot 5 volwaardige kanalen evenals een kanaal (.1) voor lage frequenties. Hieruit resulteren 5.1 gescheiden kanalen. De luidsprekers worden linksvoor, in het midden, rechtsvoor en links- en rechtsachter opgesteld. Dit systeem is nu het meest gangbaar en wordt ook in bioscopen gebruikt.

Met deze DVD-recorder wordt elk geluid via 2 kanalen Dolby Digital op een DVD+RW opgenomen.

Geproduceerd onder licentie van Dolby Laboratories. Dolby en het dubbele D-symbool zijn handelsmerken van Dolby Laboratories.



Overdrachtsnorm voor 5.1 kanalen, van de firma Digital Theatre Systems Inc. Na Dolby Digital het meest gangbaar.

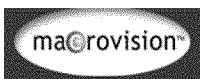

Dit product bevat een kopieerbeveiliging, die door de US-patentnrs. 4631603, 4577216 en 4819098 en andere intelligente eigendomsrechten wordt beschermd. Voor het gebruik van deze kopieerbeveiligingstechnologie van Macrovision Corporation moet Macrovision toestemming verlenen en is dan uitsluitend bestemd voor thuisgebruik en andere begrensde pay-per-view-toepassingen. Tenzij Macrovision schriftelijk toestemming heeft verleend voor ander gebruik. Veranderingen aan de DVD-recorder, demontage van onderdelen en andere ontwikkelingen zijn verboden.



Het **GUIDE Plus+®** systeem biedt u een overzicht van de actuele TV-programma's op het beeldscherm van uw TV-toestel. Daarnaast kunt u de DVD-recorder programmeren door het gewenste TV-programma te selecteren in het overzicht.

Tijdens de installatie voert u uw postcode in en u ziet vanaf nu tot 7 dagen vooruit welke TV-programma's worden uitgezonden of u kiest een TV-programma uit uw favoriete categorie zoals sport of film.

Kies met uw afstandsbediening het betreffende TV-programma dat u wilt zien of wilt programmeren. Geen problemen meer bij het programmeren van uw DVD-recorder! Omdat de informatie gelijk met het TV-signaal worden uitgezonden, hoeft u niets te laden of te kopen. Deze dienst is gratis!



Eenvoudig programmeersysteem voor DVD-recorder. Voer het bij het programma horende nummer in. Dit nummer vindt u in uw TV-gids.

GUIDE Plus+ en ShowView zijn handelsmerken van Gemstar TVGuide International, Inc. en/of de dochterondernemingen. G-LINK is een handelsmerk van Gemstar-TV Guide International, Inc. en/of de dochterondernemingen. Het GUIDE Plus+ systeem en het ShowView-systeem werden onder licentie van Gemstar-TV Guide International, Inc. en/of de dochterondernemingen geproduceerd

GEMSTAR-TV GUIDE KAN OP GENERLEI WIJZE GARANT STAAN VOOR DE NAUWKEURIGHEID VAN DE PROGRAMMAGEGEVENS VAN HET GUIDE PLUS+ SYSTEEM. OOK KAN GEMSTAR-TV GUIDE OP GENERLEI WIJZE VOOR ONTSTANE SCHADE DOOR VERLIES OF WINST, ZAKELIJK VERLIES OF OVERIGE BIJZONDERE OF INDIRECTE SCHADE DIE OP BASIS VAN HET GUIDE PLUS+ SYSTEEM ZIJN ONTSTAAN, AANSPRAKELIJK WOREN GESTELD.

Het GUIDE Plus+ product, de GUIDE Plus+ service en/ of de GUIDE Plus+ technologie zijn onderworpen aan verschillende nationale en Europese patenten en patentaanmeldingen in bezit of onder licentie van Gemstar TV Guide International, Inc. of de dochterondernemingen.

Noteer hier het serienummer om uw toestel in geval van diefstal of het opvragen van informatie te kunnen identificeren. U vindt het serienummer (PROD.NO:) op het typeplaatje aan de achterzijde van uw toestel:

MODEL NO.	DVDR 80/001		PHILIPS
PROD. NO.		



Dit product voldoet aan de voorschriften zoals vastgelegd in de richtlijnen: 73/23/EEG + 89/336/EEG + 93/68EEG.

2

De DVD-recorder aansluiten

De afstandsbediening voorbereiden voor gebruik

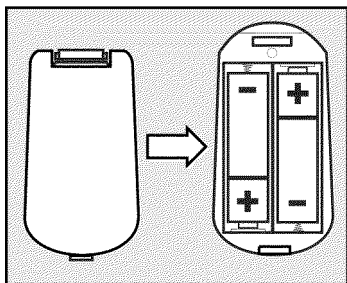

In de originele verpakking van de DVD-recorder treft u de afstandsbediening en de bijbehorende batterijen aan. Om de afstandsbediening te kunnen gebruiken, moet u de batterijen - zoals beschreven in de volgende paragraaf - plaatsen.

- 1 Neem de afstandsbediening van de DVD-recorder en de bijbehorende batterijen (2 stuks) in uw hand.
- 2 Open de batterijhouder en plaats de batterijen zoals aangegeven en sluit de batterijhouder. Let erop, dat u de batterijen met de +/- zijde zoals aangegeven in de batterijhouder plaatst.

De afstandsbediening is gebruiksklaar.
De reikwijdte bedraagt ca. 5 tot 10 meter.

Goed 'richten'

In de volgende paragrafen heeft u de afstandsbediening voor het eerst nodig. Wanneer u de afstandsbediening gebruikt, moet u de voorkant van de afstandsbediening altijd op de DVD-recorder richten en niet op de TV.



Tip

De DVD-recorder aansluiten op de TV

Om TV-programma's met uw DVD-recorder te kunnen opnemen en afspelen, moet u eerst de noodzakelijke kabelaansluitingen in orde maken.

Sluit de DVD-recorder **rechtstreeks** aan op de TV. Een ertussen geschakelde videorecorder kan een slechte beeldkwaliteit opleveren.

Wij adviseren om uw televisietoestel en DVD-recorder met een scartkabel te verbinden.

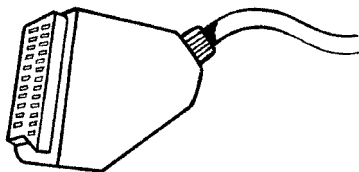

Wat is een scartkabel?

De scart- of Euro-AV-kabel dient als universele verbindingskabel voor beeld-, geluids-, en besturingssignalen. Door deze manier van aansluiten treedt bij de beeld- en geluidsoverdracht vrijwel geen kwaliteitsverlies op.



?

Wanneer u uw DVD-recorder voor het eerst installeert, kunt u kiezen uit de onderstaande mogelijkheden:

'Aansluiting met scartkabel en Easy Link'

Wanneer uw TV over de functie 'Easy Link, Cinema Link, NexTVView Link, Q-Link, Smart Link, Megalagic, Datalogic, ...' beschikt en u een scartkabel gebruikt.

'Aansluiting met scartkabel zonder Easy Link'

Wanneer uw TV niet over de functie 'Easy Link, Cinema Link, NexTVView Link, Q-Link, Smart Link, Megalagic, Datalogic, ...' beschikt en u een scartkabel gebruikt.

'Aansluiting met S-video-(Y/C)kabel'

Indien uw TV over een S-video-(SVHS)aansluiting beschikt.

'Aansluiting met video-(CVBS)kabel'

Indien uw TV over een Video-(CVBS)aansluiting beschikt.

Aansluiting met scartkabel en 'Easy Link'



Door de functie 'Easy Link' kan uw DVD-recorder informatie met de TV uitwisselen. Bovendien worden met 'Easy Link' de in de TV vastgelegde TV-zenders in dezelfde volgorde overgedragen aan de DVD-recorder.

Houd hierbij a.u.b. ook rekening met de bedieningshandleiding van de TV.

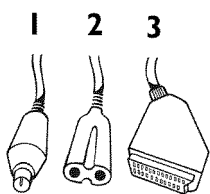

Leg de onderstaande kabels klaar:

een antennekabel (1, meegeleverd), een voedingskabel (2, meegeleverd), een speciale (voor Easylink geschikte) scartkabel (3).

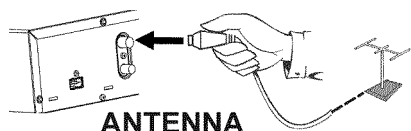

1 Zet uw TV uit.

2 Trek de stekker van de antennekabel uit de TV. Steek deze in de aansluiting **ANTENNA IN** op de achterkant van de DVD-recorder.

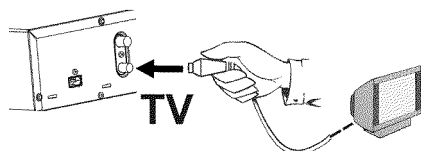

3 Verbind met de meegeleverde antennekabel de aansluiting **TV OUT** op de achterkant van de DVD-recorder met de antenne-ingangsaansluiting van het televisietoestel.

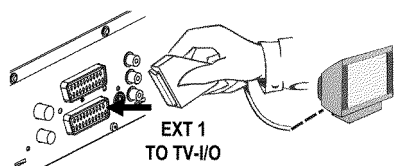

4 Verbind met een volledig bezette scartkabel (alle 21 contacten aangesloten) de scartaansluiting **EXT 1 TO TV-I/O** op de achterkant van de DVD-recorder met de - voor Easylink geschikte - scartaansluiting van de TV (zie bedieningshandleiding van de TV).

5 Raadpleeg svp voor het aansluiten van meer apparatuur (satellietontvanger, videorecorder,...) op de ingangs-/uitgangsaansluitingen het volgende hoofdstuk 'Randapparatuur aansluiten'

6 Zet de TV aan.

7 Verbind met de meegeleverde voedingskabel de voedingsaansluiting **~MAINS** op de achterkant van de DVD-recorder met het stopcontact.

Op het display verschijnen de belangrijkste functies van de DVD-recorder.

Na de eerste installatie wordt deze functie uitgeschakeld. Hoe u de functie weer inschakelt, leest u in het hoofdstuk 'Persoonlijke voorkeursinstellingen' in de paragraaf 'Energie besparen'.

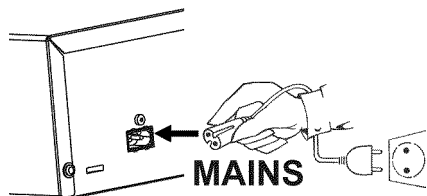

8 Druk op de DVD-recorder op de toets **STANDBY-ON** .

Op het beeldscherm verschijnt de melding dat de overdracht is begonnen. Op het display verschijnt voor de duur van de overdracht 'EASYLENK'.

De TV draagt alle in het geheugen opgeslagen TV-zenders, in dezelfde volgorde, over aan de DVD-recorder.

Dat kan een paar minuten duren.

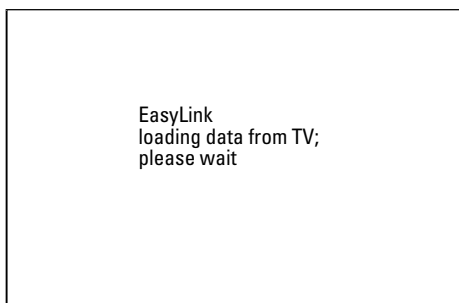

*** Op mijn TV verschijnt ter controle 'Tijd', 'Jaar', 'Maand', 'Datum'**

- 1** Controleer in de regel '**Tijd**' de weergegeven tijd.
- 2** Verander eventueel de tijd met de cijfertoetsen **0..9** van de afstandsbediening.
- 3** Kies met de toets **P+ ▲** of **P- ▼** de volgende regel.
- 4** Controleer de weergegeven instellingen van: '**Jaar**', '**Maand**' en '**Datum**'.
- 5** Wanneer de gegevens correct zijn, drukt u op de toets **OK** .



Probleem

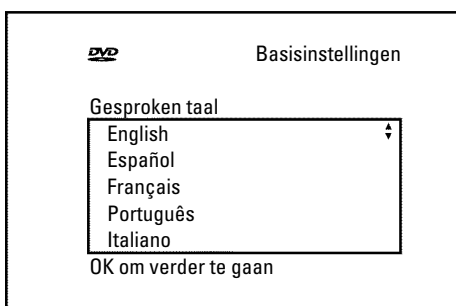

*** Op mijn TV verschijnen andere installatiemenu's**

Niet alle noodzakelijke gegevens werden overgedragen. Voer deze instellingen als volgt handmatig uit. Meer informatie over de afzonderlijke functies vindt u in het hoofdstuk 'In gebruik nemen' in de paragraaf 'Eerste installatie'.

- 1** Kies de gewenste gesproken taal (taal voor het geluid) met de toets **P- ▼** of **P+ ▲** en bevestig de invoer met de toets **OK** .
- 2** Selecteer de gewenste taal van de ondertiteling met de toets **P- ▼** of **P+ ▲** en bevestig de invoer met de toets **OK** .
- 3** Kies het gewenste beeldformaat met de toets **P- ▼** of **P+ ▲** .
'**4:3 letterbox**' Voor een 4:3 televisietoestel: Weergave in bioscoopformaat (zwarte balk aan boven- en onderzijde)
'**4:3 panscan**' Voor een 4:3 televisietoestel: Weergave in volledige hoogte, zijanten afgesneden
'**16:9**' Voor een 16:9 TV
- 4** Invoer bevestigen met de toets **OK** .
- 5** Gebruik toets **P- ▼** of **P+ ▲** om het land te kiezen waarin u zich bevindt.
Indien uw land niet verschijnt, kies dan '**Overige**'.
- 6** Bevestig met de toets **OK** .



Probleem

De basisinstelling van het apparaat is hiermee voltooid.

De overige instellingen betreffen het GUIDE Plus+® systeem. Dit biedt u een gratis en interactief overzicht van de in uw gebied beschikbare TV-programma's.

Voor de installatie van het GUIDE Plus+® systeem leest u verder in het hoofdstuk 'Het GUIDE Plus+® systeem'.

Aansluiting met scartkabel zonder 'Easy Link'

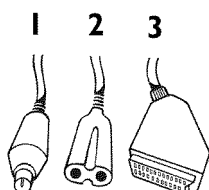

Leg de onderstaande kabels klaar:
een antennekabel (1, meegeleverd), een voedingskabel (2, meegeleverd), een scartkabel (3).

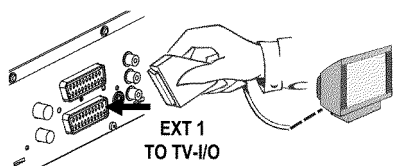
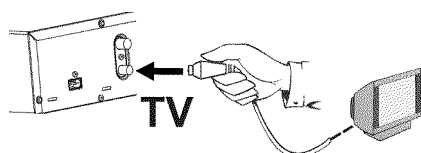
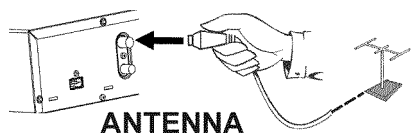

- 1 Trek de stekker van de antennekabel uit de TV. Steek deze in de aansluiting **ANTENNA IN** op de achterkant van de DVD-recorder.
- 2 Verbind met de meegeleverde antennekabel de aansluiting **TV OUT** op de achterkant van de DVD-recorder met de antenne-ingangsaansluiting van het televisietoestel.
- 3 Verbind met een scartkabel de aansluiting **EXT 1 TO TV-I/O** op de achterkant van de DVD-recorder met de - voor de DVD-recorder bedoelde - scartaansluiting van de TV (zie bedieningshandleiding van de TV).

Op mijn TV zitten meerdere scartaansluitingen. Welke moet ik daarvan gebruiken?

Kies de scartaansluiting die zowel geschikt is voor de video-uitgang als de video-ingang.

Mijn televisietoestel geeft een selectiemenu voor de scartaansluiting

Kies 'VCR' als aansluitbron voor deze scartaansluiting.



- 4 Raadpleeg svp voor het aansluiten van meer apparatuur (satellietontvanger, videorecorder,...) op de ingangs-/uitgangsaansluitingen het volgende hoofdstuk 'Randapparatuur aansluiten'
- 5 Zet de TV aan.

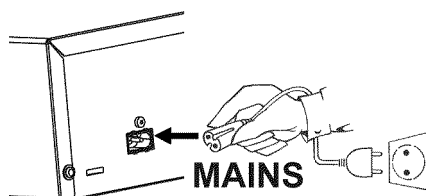

6 Verbind met de meegeleverde voedingskabel de voedingsaansluiting \sim **MAINS** op de achterkant van de DVD-recorder met het stopcontact.

Op het display verschijnen de belangrijkste functies van de DVD-recorder.

Na de eerste installatie wordt deze functie uitgeschakeld. Hoe u de functie weer inschakelt, leest u in het hoofdstuk 'Persoonlijke voorkeursinstellingen' in de paragraaf 'Energie besparen'.

7 Druk op de DVD-recorder op de toets **STANDBY-ON** \odot . Op het display verschijnt 'IS TV ON?'.
8 Wanneer de aansluiting goed is uitgevoerd en uw TV **automatisch** op het programmanummer van de scartaansluiting, bijv.: 'EXT', '0', 'AV' wordt **omgeschakeld**, ziet u het volgende beeld:

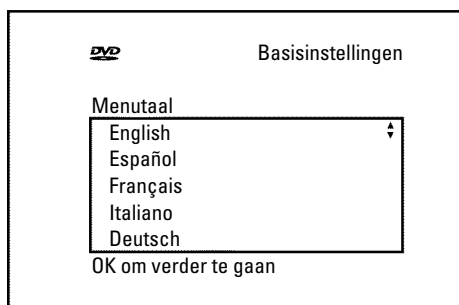

*** Mijn scherm blijft leeg**

- ✓ Veel TV's worden door de DVD-recorder, met behulp van een stuursignaal via de scartkabel naar het programmanummer van de scartaansluiting omgeschakeld.
- ✓ Wanneer de TV niet automatisch naar het programmanummer van de scartaansluiting omschakelt, moet u met de hand het desbetreffende programmanummer op de TV selecteren (zie bedieningshandleiding van de TV).
- ✓ Controleer of de scartkabel van de TV op de aansluiting **EXT 1 TO TV-I/O** van de DVD-recorder is aangesloten. De aansluiting **EXT 2 AUX-I/O** is alleen bedoeld voor extra toestellen.



Probleem

Lees aansluitend in het hoofdstuk 'In gebruik nemen' de paragraaf 'Eerste installatie' door.

Aansluiting met S-video-(Y/C)kabel

Met deze ook wel SVHS-kabel genoemde verbindingkabel wordt het helderheidssignaal (Y-sigitaal) en kleursignaal (C-sigitaal) gescheiden overgedragen. Deze mini-DIN aansluiting/stekker wordt ook wel Hosiden-aansluiting/stekker genoemd.

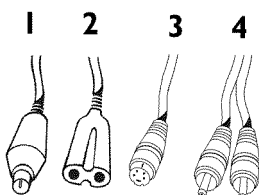

Leg de onderstaande kabels klaar:

een antennekabel (1, meegeleverd), een voedingskabel (2, meegeleverd), een S-video(SVHS)kabel (3), een audiokabel (4, meegeleverde rood/witte stekker).

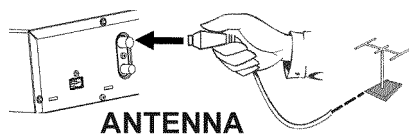

1 Trek de stekker van de antennekabel uit de TV. Steek deze in de aansluiting **ANTENNA IN** op de achterkant van de DVD-recorder.

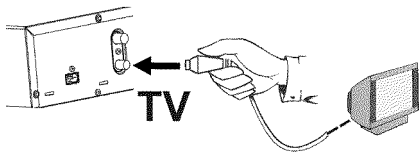

- 2 Verbind met de meegeleverde antennekabel de aansluiting **TV OUT** op de achterkant van de DVD-recorder met de antenne-ingangsaan sluiting van het televisietoestel.

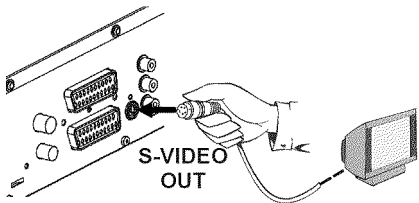

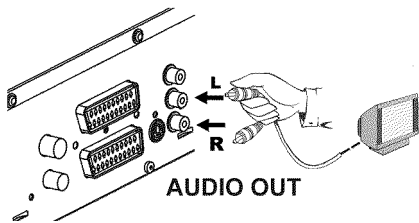

- 3 Verbind met de S-Video-(SVHS)kabel de aansluiting **OUT S-VIDEO (Y/C)** op de achterkant van de DVD-recorder met de betreffende S-video-(SVHS)ingang van de TV (meestal staat er 'S-Video in', 'SVHS in' op. Zie de gebruiksaanwijzing van uw TV).

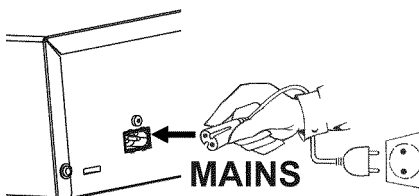

- 4 Verbind met een audio-(cinch)kabel de rood/witte cinchaansluiting **OUT AUDIO L/R** op de achterkant van de DVD-recorder met de meestal rood/witte audio-ingang van de TV (meestal staat er 'Audio in', 'AV in' op. Zie de gebruiksaanwijzing van uw TV).



- 5 Zet de TV aan. Schakel vervolgens de DVD-recorder op de SVHS-ingang c.q. kies het betreffende programmanummer. Het programmanummer vindt u in de gebruiksaanwijzing van de TV.
- 6 Verbind met de meegeleverde voedingskabel de voedingsaansluiting **~ MAINS** op de achterkant van de DVD-recorder met het stopcontact.
Op het display verschijnen de belangrijkste functies van de DVD-recorder.
Na de eerste installatie wordt deze functie uitgeschakeld. Hoe u de functie weer inschakelt, leest u in het hoofdstuk 'Persoonlijke voorkeursinstellingen' in de paragraaf 'Energie besparen'.
- 7 Druk op de DVD-recorder op de toets **STANDBY-ON** . Op het display verschijnt '15 TV ON?'.

Lees aansluitend in het hoofdstuk 'In gebruik nemen' de paragraaf 'Eerste installatie' door.

Aansluiting met video-(CVBS)kabel

Deze kabel met meestal gele cinch-stekkers dient voor de overdracht van het Composite videosignaal (FBAS, CVBS). Bij dit type overdracht worden het kleur- en helderheidssignaal overgedragen via dezelfde kabel. Dit kan soms tot beeldstoringen, de zogeheten 'Moiré' leiden.

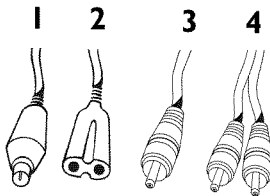

Leg de onderstaande kabels klaar:

een antennekabel (1, meegeleverd), een voedingskabel (2, meegeleverd), een video-(CVBS)kabel (3, gele stekker), een audiokabel (4, meegeleverde rood/witte stekker).

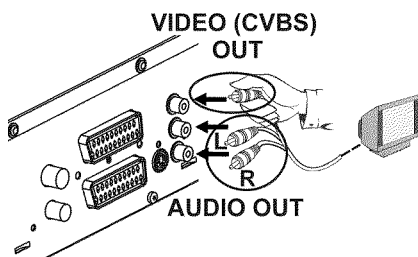
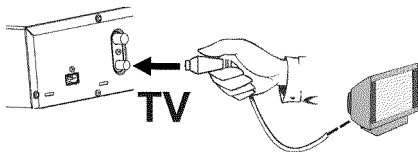
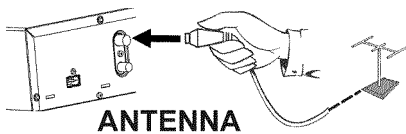

- 1 Trek de stekker van de antennekabel uit de TV. Steek deze in de aansluiting **ANTENNA IN** op de achterkant van de DVD-recorder.
- 2 Verbind met de meegeleverde antennekabel de aansluiting **TV OUT** op de achterkant van de DVD-recorder met de antenne-ingangsaansluiting van het televisietoestel.
- 3 Verbind met de meegeleverde video-(CVBS)kabel de gele cinchaansluiting **VIDEO (CVBS) OUT** op de achterkant van de DVD-recorder met de gele video-ingang van de TV (meestal staat er 'Video in', 'AV' op. Zie de gebruiksaanwijzing van uw TV).
- 4 Verbind met een audio-(cinch)kabel de rood/witte cinchaansluiting **OUT AUDIO L/R** op de achterkant van de DVD-recorder met de meestal rood/witte audio-ingang van de TV (meestal staat er 'Audio in', 'AV in' op. Zie de gebruiksaanwijzing van uw TV).
- 5 Zet de TV aan. Schakel vervolgens de DVD-recorder op de video/audio- ingang c.q. kies het desbetreffende programmanummer. Het programmanummer vindt u in de gebruiksaanwijzing van de TV.

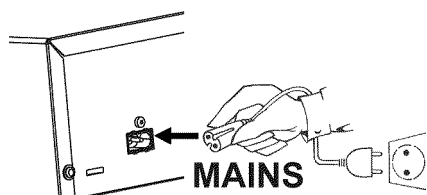

- 6 Raadpleeg svp voor het aansluiten van meer apparatuur (satellietontvanger, videorecorder,...) op de ingangs-/uitgangsaansluitingen het volgende hoofdstuk 'Randapparatuur aansluiten'
- 7 Verbind met de meegeleverde voedingskabel de voedingsaansluiting \sim **MAINS** op de achterkant van de DVD-recorder met het stopcontact.
Op het display verschijnen de belangrijkste functies van de DVD-recorder.
Na de eerste installatie wordt deze functie uitgeschakeld. Hoe u de functie weer inschakelt, leest u in het hoofdstuk 'Persoonlijke voorkeursinstellingen' in de paragraaf 'Energie besparen'.
- 8 Druk op de DVD-recorder op de toets **STANDBY-ON** $\text{\textcircled{P}}$. Op het display verschijnt '15 TV ON?'

Lees aansluitend in het hoofdstuk 'In gebruik nemen' de paragraaf 'Eerste installatie' door.

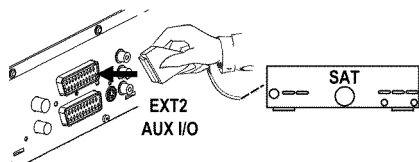

Randapparatuur op de tweede scartaansluiting aansluiten

U kunt randapparatuur als decoder, satellietontvanger, camcorder e.d. op de ingang **EXT 2 AUX-I/O** aansluiten. Indien de weergave van deze randapparatuur wordt gestart, verbindt de DVD-recorder automatisch de scartaansluiting **EXT 2 AUX-I/O** met de scartaansluiting **EXT 1 TO TV-I/O**. Zo kunt u het beeld van het extra toestel zien op uw TV, ook wanneer de DVD-recorder is uitgeschakeld.

Met de toets **TV/DVD** van de afstandsbediening kunt u omschakelen tussen de weergave van de scartaansluiting **EXT 2 AUX-I/O** en de DVD-recorder.

De DVD-recorder moet **direct** met de TV zijn verbonden (aansluiting **EXT 1 TO TV-I/O** direct naar de TV). Een ertussen geschakelde videorecorder kan door de ingebouwde kopieerbeveiligingstechnologie in de DVD-recorder storing op het televisiebeeld veroorzaken.

Videorecorder, DVD-speler aansluiten

U kunt op de ingang **EXT 2 AUX-I/O** ook een videorecorder, DVD-speler aansluiten. Als op deze aansluiting al een externe receiver (satellietontvanger, Set Top box, kabelbox,...) is aangesloten, sluit u de videorecorder aan op de aansluiting 'VCR', 'TO VCR', ... van de externe receiver.

U kunt ook de frontaansluitingen **S-VIDEO**, **VIDEO** en de audio-aansluitingen **left AUDIO** **right** gebruiken.

Let op

De meeste voorbespeelde videobanden of DVD's zijn beveiligd tegen kopiëren. Indien u deze probeert te kopiëren, verschijnt op het display van de DVD recorder de melding 'COPY PROT'

* Bij het kopiëren van videobanden verschijnt op het display van de DVD-recorders 'NO SIGNAL'

- ✓ Controleer of de stekker van de kabel nog goed vastzit.
- ✓ Wanneer de opname door een videorecorder is opgenomen, wijzigt u op de videorecorder de instelling 'Tracking (sporing)'.
- ✓ Bij slechte, niet gestandaardiseerde video-ingangssignalen herkent de DVD-recorder soms het signaal niet.

* Bij het kopiëren van DVD-videodisks of voorbespeelde videobanden is de beeldkwaliteit slechter en de helderheid wisselt

- ✓ Dit komt met name voor wanneer wordt geprobeerd om kopieerbeveiligde DVD's of videobanden te kopiëren. Hoewel het beeld op de TV goed is, is de opname op een DVD+R(W) slecht. Dergelijke DVD's of videobanden kunnen niet zonder storingen worden gekopieerd.



Probleem

Externe receiver (satellietontvanger, Set-Top Box, kabelbox,...) aansluiten

U kunt externe receivers op de aansluiting **EXT 2 AUX-I/O** aansluiten.

Voor overige receivers kunnen ook de aansluitingen **EXT 1 TO TV-I/O** (als de TV op de aansluitingen **COMPONENT VIDEO OUT** is aangesloten) en **VIDEO**, **S-VIDEO** op de voorkant worden gebruikt. Let erop, dat u bovendien een audiokabel op de aansluiting **IN AUDIO L/R** resp. **left AUDIO right** moet aansluiten.

- 1 Verbind de **scartaansluiting** van de receiver (satellietontvanger) die voor de TV bedoeld is (meestal staat er 'TV', 'TO TV' op) met de aansluiting **EXT 2 AUX-I/O** van de DVD-recorder.

Waarom kan ik niet de aansluiting 'VCR', 'TO VCR',... gebruiken?

Om de beste beeldkwaliteit te verkrijgen, is het nodig het 'RGB'-signaal (rood-groen-blauw) van de receiver te gebruiken. Dit signaal is meestal op de aansluiting 'TV', 'TO TV',... beschikbaar. De DVD-recorder geeft het aan de aansluiting **EXT 1 TO TV-I/O** door.

Enkele receivers stellen op de aansluiting 'VCR', 'TO VCR'... alleen een 'Video (CVBS/FBAS)'-signaal beschikbaar. Lees in de gebruiksaanwijzing van de receiver welke aansluitingen welke signalen leveren.

Als u met de beeldkwaliteit via de aansluiting 'VCR', 'TO VCR',... tevreden bent, kunt u ook deze aansluiting gebruiken.



- 2 Als uw externe receiver over een mogelijkheid tot omschakelen voor het signaal op de aansluiting 'TV', 'TO TV',... beschikt, kiest u de instelling 'RGB'.

Extra apparatuur alleen via de antennekabel aansluiten

Als u extra apparatuur (bijv. satellietontvanger,...) alleen via de antennekabel wilt aansluiten, moet u daarbij op het volgende letten:

De DVD-recorder moet direct met de TV worden verbonden. Een ertussen geschakelde videorecorder kan door de ingebouwde kopieerbeveiligingstechnologie in de DVD-recorder storing op het televisiebeeld veroorzaken.

Het extra apparaat (satellietontvanger) moet **voor** de DVD-recorder worden aangesloten (extra apparaat - DVD-recorder - TV). Op de aansluiting **TV OUT** mag alleen de TV zijn aangesloten.

-) Als bij ingeschakeld extra apparaat storing op het televisiebeeld is, kan een TV-zender op hetzelfde kanaal of een in de onmiddellijke nabijheid van het extra apparaat zenden. (bijv.: TV-zender op kanaal 45, extra apparaat (satellietontvanger) ook op kanaal 45). Wijzig in dit geval het kanaal van het extra apparaat (satellietontvanger). Lees hiervoor de gebruiksaanwijzing. Dit kanaal moet u dan eveneens in de DVD-recorder opslaan om TV-programma's van het extra apparaat (satellietontvanger) te kunnen opnemen.
-) Schakel tijdens de installatie van de DVD-recorder het extra apparaat in. Tijdens het automatisch zoeken wordt hierdoor ook het kanaal waarop het extra apparaat zendt als TV-zender opgeslagen.

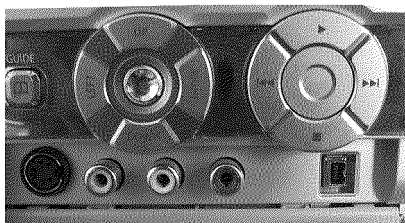

Camcorder op de frontaansluitingen aansluiten

Voor het eenvoudig kopiëren van camcorder-opnamen kunt u de frontaansluitingen gebruiken. Deze aansluitingen bevinden zich achter een klepje aan de rechterzijde.

De beste beeldkwaliteit

Indien u in het bezit bent van een DV of Digital 8 camcorder, verbindt u de **DV IN** ingang van de DVD-recorder met de betreffende DV-uitgang van de camcorder.

Bij het overspoelen van de film wordt de originele opnamedatum en opnametijd als DVD ondertiteling opgeslagen.

Bij de weergave kunnen deze gegevens met de functie '...' (Ondertiteling) op het beeldscherm van het TV-toestel worden weergegeven.

Kies als programmanummer voor deze ingang 'CAM2'.

Zeer goede beeldkwaliteit

Indien u in het bezit bent van een Hi8 of S-VHS(C) camcorder, verbindt u de **S-VIDEO** ingang van de DVD-recorder met de betreffende S-video-uitgang van de camcorder.

Daarnaast moet u nog de audio-ingang **left AUDIO right** van de DVD-recorder met de audio-uitgang van de camcorder verbinden.

Kies als programmanummer voor deze ingang 'CAM 1'.

Goede beeldkwaliteit

Indien u een camcorder heeft die alleen over een video-uitgang (Composite Video, CVBS) beschikt, verbindt u de **VIDEO** ingang van de DVD-recorder met de betreffende uitgang van de camcorder.

Daarnaast moet u nog de audio-ingang **left AUDIO right** van de DVD-recorder met de audio-uitgang van de camcorder verbinden.

Kies als programmanummer voor deze ingang 'CAM 1'.

Audio-apparatuur op de analoge audio-aansluitingen aansluiten

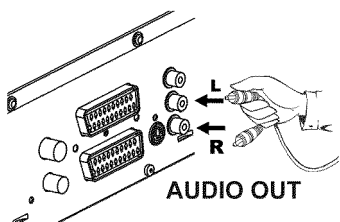

Op de achterkant van de DVD-recorder zitten twee analoge audio-uitgangen **OUT AUDIO L/R** (audio-signaaluitgang links/rechts)

Hierop kunt u de volgende toestellen aansluiten:

-) een ontvanger met **Dolby Surround-Pro-Logic**
-) een ontvanger met **tweekanaals analogo-stereo**



Kan ik de 'Phono-ingang' van mijn versterker gebruiken?

Deze ingang van de versterker is alleen voor platenspelers zonder voorversterker bedoeld. Gebruik deze ingang **niet** om de DVD-recorder aan te sluiten.

De DVD-recorder of versterker kan daardoor worden beschadigd.

Audio-apparatuur op de digitale audio-aansluitingen aansluiten

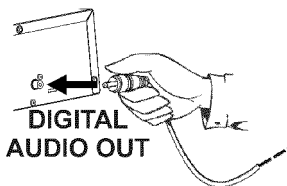

Op de achterkant van de DVD-recorder zitten twee digitale audio-uitgangen **OPTICAL AUDIO OUT** voor een optische kabel en **COAX OUT** voor een coaxkabel (cinch-kabel).

Hierop kunt u de volgende toestellen aansluiten:

-) een **A/V-ontvanger** of een **A/V-versterker** met een digitale meerkanaals **Sound Decoder**
-) een ontvanger met tweekanaals **Digital-Stereo (PCM)**



Digitale meerkanaals Sound

Digitale meerkanaals Sound biedt u een optimale klankkwaliteit. Daarvoor heeft u een meerkanaals A/V-ontvanger of versterker nodig, die ten minste een van de audioformaten van de DVD-recorder ondersteunt (MPEG2, Dolby Digital en DTS).

Welke formaten uw ontvanger ondersteunt, vindt u in de gebruiksaanwijzing van de ontvanger.



*** Uit mijn luidsprekers komt een hard, vervormd geluid**

✓ De ontvanger is ongeschikt voor het digitale audioformaat van de DVD-recorder. Het audioformaat van de geplaatste DVD wordt in het statusvenster weergegeven wanneer naar een andere taal wordt omgeschakeld. Afspelen met 6-kanaals Digital Surround Sound is alleen mogelijk, wanneer de ontvanger over een digitale meerkanaals Sound-Decoder beschikt.

Probleem

Eerste installatie

Na een correcte aansluiting van de DVD-recorder op uw TV-toestel en andere randapparatuur (zoals beschreven in het vorige hoofdstuk), vindt u in dit hoofdstuk hoe u de eerste installatie kunt starten. De DVD-recorder zoekt alle beschikbare TV-zenders op en slaat deze automatisch op.

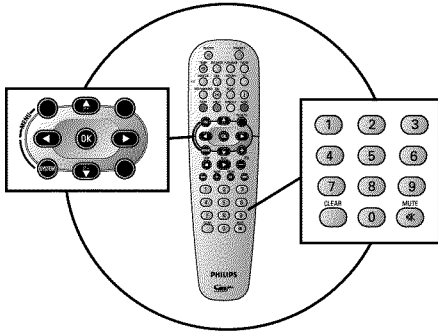

Randapparatuur inschakelen

Indien u randapparatuur (satellietontvanger,...) via de antennekabel heeft aangesloten, schakelt u deze in. Tijdens het automatisch zoeken van zenders worden ze herkend en opgeslagen. Let erop, dat u bij enkele randapparaten een 'testsignaal' moet inschakelen.

Geen antenne aangesloten

Indien u de DVD-recorder alleen voor het afspelen gebruikt of indien u alleen een satellietontvanger heeft aangesloten, moet u toch de eerste installatie uitvoeren. Dit is noodzakelijk om de bedoelde basisinstellingen correct op te slaan. Na een eenmalige programmering wordt de eerste installatie afgesloten en kunt u de DVD-recorder normaal gebruiken.



Tip

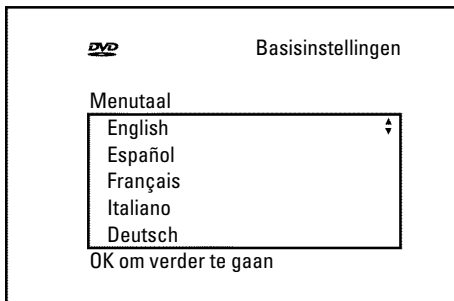

- 1 Kies de gewenste taal voor het beeldschermmenu met de toets **P- ▼** of **P+ ▲**.

Wat is een beeldschermmenu?

Dankzij een meertalig beeldschermmenu is de bediening van uw nieuwe DVD-recorder geen abacadabra meer. Alle instellingen c.q. functies worden op het beeldscherm van uw TV weergegeven in de betreffende taal.



?

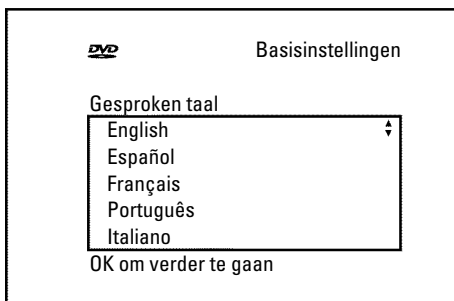

- 2 Bevestig met de toets **OK**.
- 3 Selecteer de gewenste gesproken taal met de toets **P- ▼** of **P+ ▲**.

Wat is een gesproken taal?

De geluidsweergave van de DVD gebeurt in de gekozen taal, indien deze beschikbaar is. Indien de taal niet beschikbaar is, volgt de geluidsweergave in de eerste taalversie van de DVD. Ook het DVD-video-diskmenu wordt in de gekozen taal weergegeven als de taal op de disk staat.



?

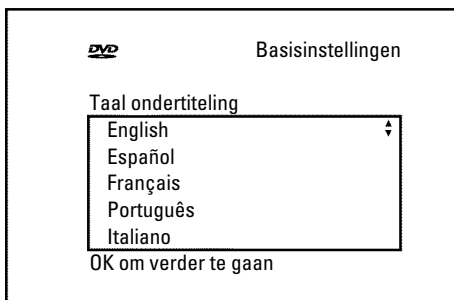

- 4 Bevestig met de toets **OK**.
- 5 Selecteer de gewenste taal van de ondertiteling met de toets **P- ▼** of **P+ ▲**.

Wat wordt bedoeld met taal van de ondertiteling?

De weergegeven ondertiteling verschijnt in de geselecteerde taal als deze beschikbaar is. Wanneer deze taal niet beschikbaar is, verschijnt de ondertiteling in de eerste taalversie van de DVD.



?

- 6 Bevestig met de toets **OK**.



7

Kies het gewenste beeldformaat met de toets **P-▼** of **P+▲**. Deze instelling is alleen van toepassing wanneer u een DVD plaatst die deze informatie bevat.



Uit welke beeldformaten kan ik kiezen?

'**4:3 letterbox**' voor een 'breedbeeld'-weergave (bioscoopformaat) met zwarte balken langs de boven- en onderkant.

'**4:3 panscan**' voor een beeld in volledige hoogte, waarbij de zijkanten echter worden afgesneden.

'**16:9**' voor een breedbeeld-TV (beeldverhouding 16:9)

?

8

Bevestig met de toets **OK**.

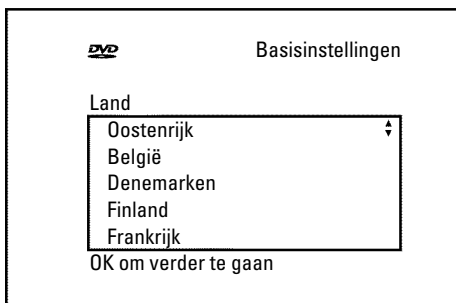

9

Gebruik toets **P-▼** of **P+▲** om het land te kiezen waarin u zich bevindt. Indien uw land niet verschijnt, kies dan '**Overige**'.



Waarom moet ik een land instellen?

Om de voor het betreffende land opgeslagen basisinstellingen op te roepen, is het nodig, dat u het land invoert, waarin u zich op dat moment bevindt.

?

10

Bevestig met de toets **OK**.

11

Nadat u de antenne (of kabeltelevisie, satellietontvanger,...) op de DVD-recorder heeft aangesloten, drukt u op de toets **OK**. Het automatisch opzoeken van programma's begint. Op het display verschijnt 'WFI T'.

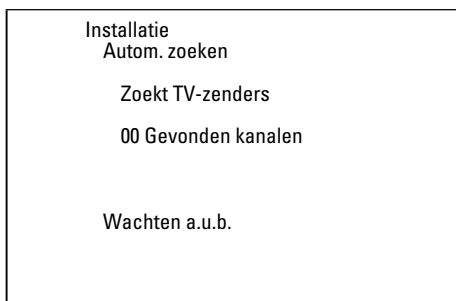

*** De DVD-recorder zoekt wel, maar vindt geen televisiezender**

✓ Kies op de TV programmanummer 1. Ziet u op de TV de in het geheugen opgeslagen TV-zender?

Wanneer dit niet het geval is, moet u de kabelverbinding antenne (antennecontactdoos) - DVD-recorder - TV controleren.

✓ Wij vragen u om geduld!

De DVD-recorder doorzoekt het complete frequentiebereik om het grootst mogelijke aantal beschikbare TV-zenders op te zoeken en op te slaan.

✓ Indien u geen antenne heeft aangesloten, voert u de basisinstelling tot het einde door en begint daarna met het automatische opzoeken van zenders (zie paragraaf 'Automatisch opzoeken van TV-zenders').



Probleem

12

Zodra het automatisch zoeken van programma's voltooid is, verschijnt op het beeldscherm '**Aut. installatie voltooid**'. Vervolgens verschijnen ter controle '**Tijd**', '**Jaar**', '**Maand**', '**Datum**'.

Autom. zoeken	
Aut. installatie voltooid 00 Gevonden kanalen	
Tijd	20:01
Jaar	2003
Maand	01
Datum	01
Doorgaan: Druk op OK	

- 13 Controleer in de regel '**Tijd**' de weergegeven tijd.
- 14 Verander eventueel de tijd met de cijfertoetsen **0..9** van de afstandsbediening.
- 15 Kies met de toets **P+ ▲** of **P- ▼** de volgende regel.
- 16 Controleer de weergegeven instellingen van: '**Jaar**', '**Maand**' en '**Datum**'.
- 17 Wanneer de gegevens correct zijn, drukt u op de toets **OK**.

Satellietontvanger

Als u een satellietontvanger heeft aangesloten, lees dan de paragraaf 'Satellietontvanger gebruiken'.

Decoder

Als u een decoder heeft aangesloten, dan leest u in de volgende paragraaf hoe u deze moet installeren.



Tip



Probleem

*** Bij enkele TV-zenders treedt geluidsstoring op**

✓ Als bij enkele TV-zenders geluidsstoring optreedt resp. geen geluid te horen is, werd voor deze TV-zender mogelijk het verkeerde TV-systeem opgeslagen. Lees in de paragraaf 'Handmatig opzoeken van TV-zenders' hoe u het TV-systeem kunt wijzigen.

De overige instellingen betreffen het GUIDE Plus+® systeem. Dit biedt u een gratis en interactief overzicht van de in uw gebied beschikbare TV-programma's.

Lees voor de installatie van het GUIDE Plus+® systeem, svp verder in het hoofdstuk 'Het GUIDE Plus+® Systeem'.

Satellietontvanger gebruiken

TV-zenders van een (op de scartaansluiting **EXT 2 AUX-I/O**) aangesloten satellietontvanger ontvangt op u op de DVD-recorder op het programmanummer '**EXT2**'.

Schakel eventueel met de toets **MONITOR** om naar de interne tuner.
Kies vervolgens met de toets **0** op de afstandsbediening het programmanummer '**EXT1**' en met de toets **P- ▼** het programmanummer '**EXT2**'.
De TV-zenders van de satellietontvanger moeten direct op de satellietontvanger worden geselecteerd.

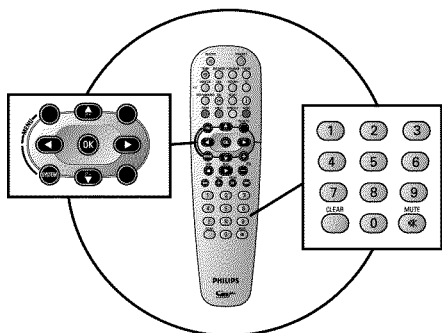

Decoder toewijzen

Sommige TV-zenders zenden gecodeerde TV-signalen uit, die alleen met behulp van een gekochte of gehuurde decoder storingvrij kunnen worden ontvangen. Op deze DVD-recorder kunt u ook dergelijke decoders (descrambler) aansluiten. Met de onderstaande functie wordt de aangesloten decoder automatisch geactiveerd voor de gewenste TV-zender.



Hoe moet ik de decoder bij Easy Link toewijzen?

Indien uw TV de functie 'Easy Link' ondersteunt, moet de decoder van de betreffende TV-zender aan de TV worden toegewezen (zie de gebruiksaanwijzing van de TV). Instelling in dit menu is dan niet mogelijk.

- 1 Zet de TV aan. Kies eventueel het programmanummer dat is bedoeld voor de DVD-recorder.
- 2 Zet de DVD-recorder aan met de toets **STANDBY-ON** .
- 3 Kies met de toetsen **P+▲**, **P-▼** of met de cijfertoetsen **0..9** van de afstandsbediening de TV-zender waaraan u de decoder wilt toewijzen. Schakel eventueel met de toets **MONITOR** om naar de interne tuner.
- 4 Druk op de afstandsbediening op de **SYSTEM-MENU**-toets. De menubalk verschijnt.
- 5 Kies met de toets **◀** of **▶** het symbool .
- 6 Kies met de toets **P-▼** of **P+▲** de regel **'Installatie'** en bevestig met de toets **▶**.
- 7 Kies met de toets **P-▼** of **P+▲** de regel **'Handm. zoeken'** en bevestig met de toets **▶**.
- 8 Kies met de toets **P-▼** of **P+▲** de regel **'Decoder'**.
- 9 Kies met de toets **◀** of **▶** **'Aan'**.



Hoe kan ik de decoder weer uitschakelen?

Kies in de regel **'Decoder'** met de toets **▶** op het beeldscherm **'Uit'** (decoder uitgeschakeld).

- 10 Bevestig met de toets **OK**.
- 11 Afsluiten met de toets **SYSTEM-MENU**.

De decoder is nu aan deze TV-zender toegewezen.

Installatie	
Handm. zoeken	
Kanaal/freq.	CH
Gegevens/zoek	01
Programmanummer	01
TV-zender naam	NED1
Decoder	Uit
TV systeem	PAL-BG
NICAM	Aan
Fijnafstemming	0
	Vastleggen:
	Druk op OK

Aansluiting met component-videokabel (Y Pb Pr/YUV)

Component-video (Y Pb Pr) is kwalitatief het meest hoogwaardige middel voor beeldoverdracht. Dit gebeurt door splitsing van het videosignaal in een luminantie- of helderheidssignaal (Y) en twee kleurdifferentiesignalen - rood minus luminantie (U) en blauw minus luminantie (V). Deze differentiesignalen worden meestal met "Cr" resp. "R-Y" voor het rode en "Cb" resp. "B-Y" voor het blauwe differentiesignaal aangeduid.

De signalen worden overgedragen via gescheiden kabels. De stekers van deze kabel hebben, net als de erbij behorende aansluitingen, meestal de kleuren groen (luminantie), blauw (Pb, Cb, B-Y), rood (Pr, Cr, R-Y)..

Wanneer u dit type aansluiting kiest, moet de DVD-recorder al aangesloten zijn en volledig geïnstalleerd (eerste installatie voltooid).

De omschakeling van het signaal op de **COMPONENT VIDEO OUT** aansluitingen vindt plaats in een menu dat tijdens de eerste installatie nog niet beschikbaar is.

Verder moet ook de installatie van het GUIDE Plus+® systeem zijn voltooid (postcode moet ingevoerd zijn).

- 1 Zet de TV aan. Kies eventueel het programmanummer dat is bedoeld voor de DVD-recorder.
- 2 Zet de DVD-recorder aan met de toets **STANDBY-ON** .
- 3 Druk op de afstandsbediening op de **SYSTEM-MENU** -toets. De menubalk verschijnt.
- 4 Kies met de toets  of  het symbool  en bevestig met de toets **P- ▾** .
- 5 Kies met de toets **P- ▾** of **P+ ▲** het symbool  en bevestig met de toets .
- 6 Kies met de toets **P- ▾** of **P+ ▲** de regel '**Video-uitgang**' en bevestig dit met de toets .
- 7 Kies met de toets **P- ▾** of **P+ ▲** de gewenste instelling.

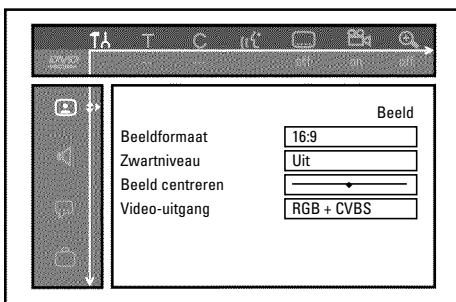

Welke instelling moet ik kiezen?

Omdat YPbPr (YUV)-signalen niet gelijktijdig met S-Video-(Y/C) en videosignalen (FBAS/CVBS) worden overgedragen, kunt u tussen de twee typen kiezen. Het 'RGB'-signaal wordt daarbij uitgeschakeld.

'S-video + YPbPr' Component-video (YUV) en S-Video (Y/C).

Op de aansluiting **OUT S-VIDEO (Y/C)** geen menus van het GUIDE Plus+® systeem!

'CVBS + YPbPr' voor component-video (YUV) en video (FBAS/CVBS).

Op de aansluiting **VIDEO (CVBS) OUT** geen menus van het GUIDE Plus+® systeem!

Bij alle overige instellingen wordt het signaal op de aansluitingen **COMPONENT VIDEO OUT** uitgeschakeld. U ziet dit ook in een toelichting op het beeldscherm.

Nadere inlichtingen over de andere instellingen leest u in het hoofdstuk 'Persoonlijke voorkeursinstellingen' in de passage over beeldinstelling ('**Video-uitgang**').



- 8 Bevestig met de toets **OK**.
- 9 Verbind met een component-videokabel (Y Pb Pr) de drie cinchaansluitingen (rood, blauw, groen) **COMPONENT VIDEO OUT** op de achterkant van de DVD-recorder met de betreffende drie component-video ingangsaansluitingen van het TV-toestel, die meestal zijn aangeduid met 'Component-video input', 'YUV input', 'YPbPr', 'YCbCr' of eenvoudig met 'YUV'.

Let op!

Verwissel deze aansluitingen niet met de vijf component-RGBpaansluitingen, indien aanwezig, of met de gele video-aansluiting (CVBS/FBAS) en de twee audio-aansluitingen (rood/wit). De vijf component-RGB-aansluitingen zijn alleen bestemd voor R-G-B-H-V-signalen (rood, groen, blauw met horizontale en verticale synchronisatieimpuls).



Let op de kleurvolgorde

De kleuren van de aansluitingen van de DVD-recorder en de stekers moeten met de kleuren van de aansluitingen op de TV overeenkomen (rood-rood/blauw-blauw/groen-groen). Als dit niet het geval is, kunnen de kleuren van het beeld zijn verwisseld of het beeld kan onzichtbaar zijn.

Tip

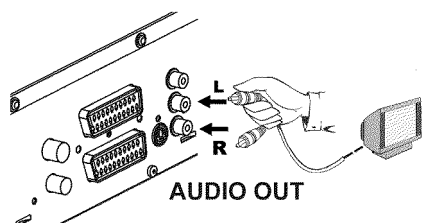

- 10 Verbind met een audio-(cinch)kabel de rood/witte cinchaansluiting **OUT AUDIO L/R** op de achterkant van de DVD-recorder met de meestal rood/witte audio-ingang van het TV-toestel (meestal staat er 'Audio in', 'AV in' op). Zie de gebruiksaanwijzing van het TV-toestel).
- 11 Indien nodig schakelt u het TV-toestel om op de component-video ingangsaansluiting.
Raadpleeg eventueel de gebruiksaanwijzing van het TV-toestel.
- 12 Nu moet het menu van de DVD-recorder op het beeldscherm van het TV-toestel verschijnen. Controleer, indien dat niet gebeurt, de kabelverbindingen en de instelling op het TV-toestel.

Handmatig opzoeken van TV-zenders

Soms komt het voor dat niet alle beschikbare TV-zenders tijdens de eerste installatie worden gevonden en opgeslagen. Ontbrekende of gecodeerde TV-zenders moeten dan nog handmatig opgezocht en opgeslagen worden.

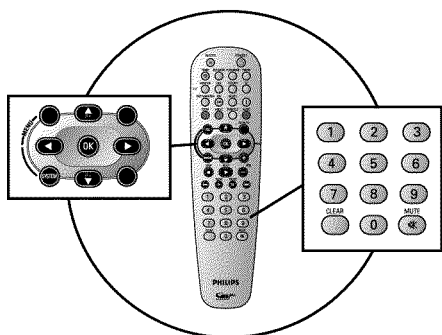







Tip

Handmatig opzoeken met EasyLink

Met 'Easy Link' neemt de DVD-recorder de opgeslagen TV-zenders van de TV automatisch over. Sommige regels hebben daarom geen functie. Om nieuwe TV-zenders op te slaan, moeten ze eerst op de TV worden opgeslagen. De dataoverdracht naar de DVD-recorder gebeurt dan geheel automatisch.

NEDERLANDS

- 1 Zet de TV aan. Kies eventueel het programmanummer van de DVD-recorder.
- 2 Zet de DVD-recorder aan met de toets **STANDBY-ON** .
- 3 Druk op de afstandsbediening op de **SYSTEM-MENU**-toets. De menubalk verschijnt.
- 4 Kies met de toets  of  het symbool .
- 5 Kies met de toets **P-▼** of **P+▲** de regel '*Installatie*', en bevestig dit met de toets .
- 6 Kies met de toets **P-▼** of **P+▲** de regel '*Handm. zoeken*' en bevestig met de toets .
- 7 Kies met de toets  in de regel '*Kanaal/freq.*' de gewenste indicatie. '*Freq.*' (frequentie), '*CH*' (kanaal), '*CH'S-CH*' (speciaal kanaal/hyperbandkanaal)
- 8 Voer in de regel '*Gegevens/zoek*' de frequentie of het kanaal van de gewenste TV-zender met de cijfertoetsen **0..9** in.



Probleem

× Ik ken het kanaal van mijn TV-zender niet

✓ In dit geval moet u de toets  indrukken om het automatisch opzoeken van zenders te starten. Op het beeldscherm verschijnt een voortdurend veranderend kanaal/frequentienummer. Herhaal het automatisch zoeken tot u de gewenste TV-zender heeft gevonden.

Installatie
Handm. zoeken

Kanaal/freq.	CH
Gegevens/zoek	01
Programmanummer	01
TV-zender naam	NED1
Decoder	Uit
TV systeem	PAL-BG
NICAM	Aan
Fijnafstemming	0
Vastleggen:	Druk op OK

- 9 Kies met de toets ◀ of ▶ in de regel '**Programmanummer**' het gewenste programmanummer, waaronder u de TV-zender wilt opslaan, bijv.: '01'.

Hoe kan ik de omschrijving van een TV-zender wijzigen?

- 1 Druk in de regel '**TV-zender naam**' op de toets ▶ .
- 2 Kies het teken dat u wilt veranderen met de toets ◀ of ▶ .
- 3 Verander het teken met de toets P- ▼ of P+ ▲ .
- 4 Kies het volgende teken op dezelfde manier.
- 5 Bevestig met OK .



Tip

Hoe kan ik het (TV)-systeem van de TV-zender wijzigen?

Kies met de toets ◀ of ▶ in de regel '**TV systeem**' het desbetreffende TV-systeem tot de beeld-/geluidsstoring minimaal is.

Wat is NICAM?

NICAM is een digitaal geluidsoverdrachtsysteem. Met NICAM kunnen hetzij 1 stereokanaal of 2 gescheiden monokanalen worden uitgezonden. Indien bij slechte ontvangsomstandigheden geluidsstoringen optreden, kunt u NICAM uitschakelen.

Kies met de toets ◀ of ▶ in de regel '**NICAM Uit**'.

Hoe kan ik het automatisch opslaan van TV-zenders verbeteren?

Om het automatisch opslaan van TV-zenders te kunnen wijzigen (fijnafstemming), moet u de regel '**Fijnafstemming**' kiezen.

Met de toets ◀ of ▶ kunt u proberen om de TV-zenders met de hand fijn af te stemmen.



Tip

- 10 Sla de TV-zenders in het geheugen op met de toets OK .
- 11 Om nog meer TV-zenders op te zoeken begint u weer vanaf stap 8 .
- 12 Afsluiten met de toets **SYSTEM-MENU** .

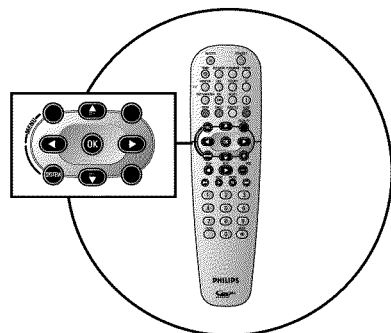

Automatisch rangschikken van TV-zenders (Follow TV)

Bij het automatisch zoeken van zenders worden de TV-zenders in een bepaalde volgorde opgeslagen. Deze volgorde kan enigszins afwijken van de volgorde van TV-zenders op uw televisietoestel.

Na uitvoering van deze functie komt de volgorde van de in uw DVD-recorder opgeslagen zenders overeen met die van het televisietoestel.

Het werkt echter alleen wanneer de DVD-recorder (aansluiting **EXT 1 TO TV-I/O**) en de TV met een scartkabel zijn verbonden.

Mijn televisietoestel heeft Easylink

Wanneer uw TV de functie 'Easylink...' ondersteunt, worden de zenders bij de eerste installatie al in dezelfde volgorde als op de TV opgeslagen. Om de TV-zenders in een andere volgorde op te slaan, moet u de volgorde in het geheugen van de TV wijzigen. Wanneer u de functie Follow TV start, wordt de dataoverdracht van de TV opnieuw uitgevoerd.



Tip

- 1 Zet de TV aan. Kies eventueel het programmanummer van de DVD-recorder.
- 2 Zet de DVD-recorder aan met de toets **STANDBY-ON** .
- 3 Druk op de afstandsbediening op de **SYSTEM-MENU**-toets. De menubalk verschijnt.
- 4 Kies met de toets **◀** of **▶** het symbool **↑↓**.
- 5 Kies met de toets **P-▼** of **P+▲** de regel **'Installatie'** en bevestig met de toets **▶** .
- 6 Kies met de toets **P-▼** of **P+▲** de regel **'Follow TV'** en bevestig met de toets **▶** .
- 7 Bevestig de melding op het scherm met de toets **OK** . Op het display van de DVD-recorder verschijnt **'TV 01'**.
- 8 Kies **op de TV** het programmanummer **'1'**.

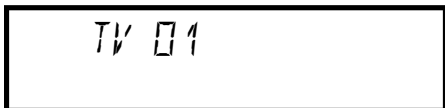

* Ik kan mijn TV niet naar het programmanummer '1' omschakelen

✓ Wanneer u randapparatuur op de aansluiting **EXT 2 AUX-I/O** heeft aangesloten, moet u deze uitschakelen. Door ingeschakelde randapparatuur wordt de TV onmiddellijk naar het programmanummer van de scartaansluiting omgeschakeld.



Probleem

- 9 Bevestigen met de toets **OK** van de afstandsbediening van de DVD-recorder.
Op het display verschijnt 'WRIT'. De DVD-recorder vergelijkt de TV-zenders van de TV met die van de DVD-recorder.
Wanneer de DVD-recorder dezelfde TV-zender als op de TV heeft gevonden, slaat hij deze onder 'P01' in het geheugen op.

*** Op het display verschijnt 'NOTV'. De DVD-recorder ontvangt geen videosignaal van de TV.**

- ✓ Controleer de stekkers van de scartkabel.
- ✓ Kijk in de bedieningshandleiding van de TV na welke scartaansluiting videosignalen uitzendt.
- ✓ Indien niets helpt, kunt u deze functie helaas niet gebruiken.
Zie ook het hoofdstuk 'Handmatig indelen/wissen van TV-zenders'.



Probleem

- 10 Wachten tot op het display bijv.: 'TV 02' verschijnt.

- 11 Kies op de TV het volgende programmanummer bijv. '2'.

- 12 Bevestigen met de toets **OK** van de afstandsbediening van de DVD-recorder.

Toewijzing wissen

De toewijzing van een onjuiste TV-zender wist u met de toets ◀.



Tip

- 13 Herhaal de stappen 10 tot 12 tot alle TV-zenders zijn toegewezen.

- 14 Afsluiten met de toets **SYSTEM-MENU**.

*** Op het beeldscherm verschijnt de melding 'New preset, please switch to standby'**

- ✓ Om naar het GUIDE Plus+® systeem de nieuwe volgorde van de TV-zenders te kunnen overbrengen is het nodig, de DVD-recorder uit te schakelen (Toets **STANDBY** ⏻). Wacht daarna ca. 4 minuten voordat u de DVD-recorder weer inschakelt.
- ✓ Als na het inschakelen deze melding verschijnt, zou de overdracht niet afgesloten kunnen worden. Zet de DVD-recorder uit met de toets **STANDBY** ⏻.



Probleem

TV 02

Automatisch opzoeken van TV-zenders

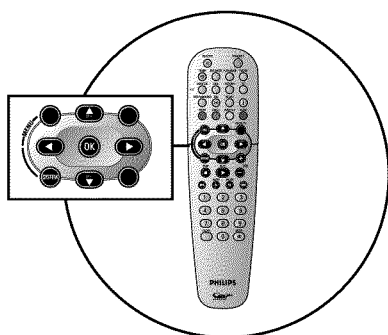

Tijdens de eerste installatie zijn alle beschikbare TV-zenders automatisch opgezocht en in het geheugen opgeslagen. Wanneer de zenderbezetting van uw kabel- of satellietexploitant wordt gewijzigd c.q. wanneer u de DVD-recorder bijv. na een verhuizing naar een andere woning weer wilt gebruiken, kunt u deze procedure opnieuw uitvoeren. Daarbij worden de reeds in het geheugen opgeslagen TV-zenders door de actuele zenders vervangen.











NEDERLANDS



Tip

Mijn televisietoestel heeft Easy Link

Met Easylink kunnen TV-zenders alleen met de TV worden opgezocht en opgeslagen. Deze instellingen worden door de DVD-recorder overgenomen. Met deze functie start u de overname van de TV-zenders van het televisietoestel.

- 1 Zet de TV aan. Kies indien noodzakelijk het programmanummer voor de DVD-recorder.
- 2 Zet de DVD-recorder aan met de toets **STANDBY-ON** .
- 3 Druk op de afstandsbediening op de **SYSTEM-MENU**-toets. De menubalk verschijnt.
- 4 Kies met de toets  of  het symbool .
- 5 Kies met de toets **P-**  of **P+**  de regel '*Installatie*' en bevestig met de toets .
- 6 Kies met de toets **P-**  of **P+**  de regel '*Autom. zoeken*'.
- 7 Druk op de toets .
- 8 Het automatisch opzoeken van programma's begint. Daarbij slaat de DVD-recorder alle beschikbare TV-zenders in het geheugen op. Dat kan een paar minuten duren.
- 9 Als het opzoeken van de programma's gereed is, verschijnt '*Aut. installatie voltooid*' op het beeldscherm.
- 10 Afsluiten met de toets **SYSTEM-MENU**.

Installatie
Autom. zoeken
Zoekt TV-zenders
00 Gevonden kanalen

Wachten a.u.b.

Hoe u een TV-zender handmatig kunt opzoeken, leest u in de paragraaf 'Handmatig opzoeken van TV-zenders'.

TV-zender met de hand toewijzen/wissen

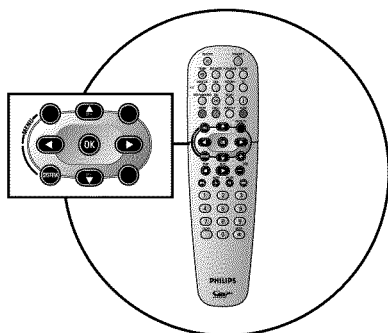

Na het uitvoeren van het automatisch opzoeken van TV-zenders is het mogelijk dat u het niet eens bent met de volgorde waarin de TV-zenders op de programmaplaatsen (programmanummers) zijn opgeslagen. Met deze functie kunt u de reeds in het geheugen opgeslagen TV-zenders individueel toewijzen c.q. ongewenste of slecht te ontvangen TV-zenders weer wissen.

Easy Link

Met Easylink kunnen TV-zenders alleen met de TV opgezocht en in het geheugen opgeslagen worden. Deze instellingen worden door de DVD-recorder overgenomen.

Daarom kan deze functie niet worden geselecteerd.

Teletekstklok schakelt automatisch om

Wanneer u op het programmanummer P01 een TV-zender opslaat die TXT/PDC uitzendt, worden tijd en datum automatisch overgenomen en doorlopend gecorrigeerd. Hierdoor verloopt ook de omschakeling van zomer- naar wintertijd en omgekeerd automatisch.



Tip

- 1 Zet de TV aan. Kies eventueel het programmanummer van de DVD-recorder.
- 2 Zet de DVD-recorder aan. Druk op de afstandsbediening op de toets **SYSTEM-MENU**. De menubalk verschijnt.
- 3 Kies met de toets ◀ of ▶ het symbool **T**.
- 4 Kies met de toets **P-▼** of **P+▲** de regel '*Installatie*' en bevestig met de toets ▶.
- 5 Kies met de toets **P-▼** of **P+▲** de regel '*TV-kanalen sorteren*' en bevestig met de toets ▶.
- 6 Kies met de toets **P-▼** of **P+▲** die TV-zender die u wilt wissen of ergens anders wilt plaatsen.
- 7 Bevestig met de toets ▶.



Tip

TV-zenders wissen

Ongewenste of slecht te ontvangen TV-zenders worden met de toets **CLEAR**-toets gewist. Ga daarna verder met stap 6.

- 8 Verschuif de TV-zenders met de toets **P-▼** of **P+▲** naar de gewenste plaats en druk op de toets ◀. De DVD-recorder voegt de TV-zenders toe.
- 9 Herhaal de stappen 6 tot 8 tot u alle alle gewenste TV-zenders een andere plaats heeft gegeven of deze heeft gewist.
- 10 Druk op de toets **OK** om deze in het geheugen op te slaan.
- 11 Als u wilt stoppen, druk dan op de toets **SYSTEM-MENU**.

Installatie
TV-kanalen sorteren

- P01 NED1
- P02 NED2
- P03 NED3
- P04
- P05
- P06
- ...

Sorteren: Beëindigen met
Druk op > SYSTEM MENU



Probleem

***Op het beeldscherm verschijnt de melding 'New preset, please switch to standby'**

- ✓ Om naar het GUIDE Plus+® systeem de nieuwe volgorde van de TV-zenders te kunnen overbrengen is het nodig, de DVD-recorder uit te schakelen (Toets **STANDBY** ☺). Wacht daarna ca. 4 minuten voordat u de DVD-recorder weer inschakelt.
- ✓ Als na het inschakelen deze melding verschijnt, zou de overdracht niet afgesloten kunnen worden.
Zet de DVD-recorder uit met de toets **STANDBY** ☺.

Taal instellen

U kunt voor de basisinstelling van de DVD-weergave de taal van de ondertiteling en de gesproken taal selecteren. Let erop dat bij sommige DVD's de gesproken taal en/of de taal van de ondertiteling alleen via het DVD-menu van de disk kan worden omgeschakeld.

Bovendien kunt u voor opname of weergave via de interne tuner (toets **MONITOR**) het geluidskanaal van de TV-zender bij tweetalige uitzendingen kiezen.

Verder kunt u een van de weergegeven talen voor het beeldschermmenu (OSD) instellen. Het display van de DVD-recorder geeft echter, onafhankelijk van deze instelling, alleen de Engelse teksten weer.

- 1 Zet de TV aan. Kies eventueel het programmanummer van de DVD-recorder.
- 2 Zet de DVD-recorder aan met de toets **STANDBY-ON** ☺.
- 3 Druk op de afstandsbediening op de **SYSTEM-MENU**-toets. De menubalk verschijnt.
- 4 Kies met de toets ◀ of ▶ het symbool **T**.
- 5 Kies met de toets **P-▼** of **P+▲** de regel '**Taal**' en bevestig met de toets ▶.
- 6 Kies de betreffende regel en bevestig met de toets ▶.

Welke instellingen kan ik selecteren?

Gesproken taal: De weergave van de DVD vindt plaats in de door u gekozen taal.

'Opname audio': Bij TV-programma's via twee kanalen kan als basisinstelling '**Taal 1**' of '**Taal 2**' worden gekozen

'Ondertitels': Taal van de ondertiteling

'Menu': Taal van het OSD-beeldschermmenu



Tip

- 7 Kies de betreffende instelling met de toets **P-▼** of **P+▲** en bevestig met de toets **OK**.
- 8 Afsluiten met de toets **SYSTEM-MENU**.

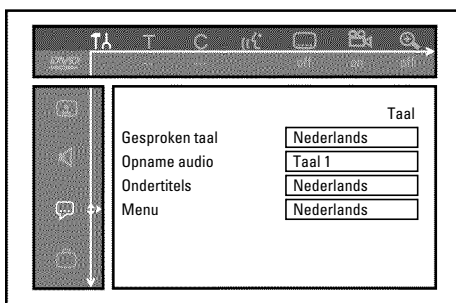
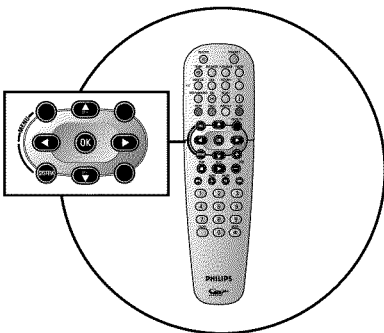

'Opname audio' (2 geluidskanalen) omschakelen

Sommige TV-programma's zenden naast een audiosignaal in stereo een ander audiosignaal (2 geluidskanalen) uit. Meestal betekent dit dat er een extra taal beschikbaar is. Wanneer er een TV-programma in de talen Duits en Engels beschikbaar is, kan Engels als tweede taal ter beschikking staan.

Om TV-programma's met 2 geluidskanalen op te nemen, kunt u de gewenste taal als basisinstelling kiezen. Deze instelling wordt pas actief wanneer het geluid van een TV-programma over twee geluidskanalen wordt uitgezonden.

Als u de opname weergeeft, kunt u alleen die taal weergeven, die ook bij de opname werd gebruikt. (Een opname in bijv. de taal Engels kan alleen in het Engels worden weergegeven).

- 1 Zet de TV aan. Kies eventueel het programmanummer van de DVD-recorder.
- 2 Zet de DVD-recorder aan met de toets **STANDBY-ON** .
- 3 Druk op de afstandsbediening op de **SYSTEM-MENU**-toets. De menubalk verschijnt.
- 4 Kies met de toets **◀** of **▶** het symbool **T**.
- 5 Kies met de toets **P- ▼** of **P+ ▲** de regel '**Taal**' en bevestig met de toets **▶**.
- 6 Kies de regel '**Opname audio**' en bevestig met de toets **▶**.
- 7 Kies '**Taal 1**' of '**Taal 2**' met de toets **P+ ▲** of **P- ▼** en bevestig met de toets **OK**.
- 8 Afsluiten met de toets **SYSTEM-MENU**.

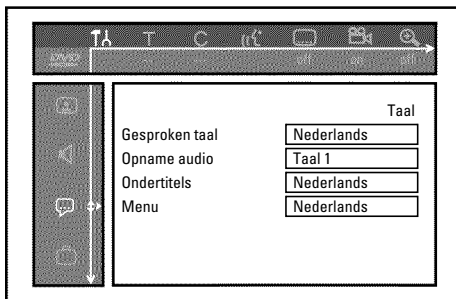

Tijd en datum instellen

Wanneer op het display niet de juiste tijd of '--:--' wordt aangegeven, moeten tijd en datum met de hand worden ingesteld.

Wanneer op het programmanummer 'P01' een TV-zender is opgeslagen die TXT/PDC (Teletekst/PDC) uitzendt, worden tijd en datum automatisch overgenomen.

Let op!

Als reeds gegevens van het GUIDE Plus+® systeem beschikbaar zijn, worden datum/tijd aangestuurd door het GUIDE Plus+® systeem. Op de regel '**Klokprog.nummer**' verschijnt dan '**Uit**'.

- 1 Druk op de afstandsbediening op de **SYSTEM-MENU** -toets. De menubalk verschijnt.
- 2 Kies met de toets ◀ of ▶ het symbool '⌚'.
- 3 Kies met de toets **P- ▼** of **P+ ▲** de regel '**Installatie**' en bevestig met de toets ▶ .
- 4 Kies met de toets **P- ▼** of **P+ ▲** de regel '**Tijd/datum**' en bevestig met de toets ▶ .
- 5 Controleer in de regel '**Tijd**' de weergegeven tijd. Verander eventueel de tijd met de cijfer-toetsen **0..9** van de afstandsbediening.
- 6 Controleer op dezelfde manier '**Jaar**', '**Maand**' en '**Datum**'. U kunt tussen de regels wisselen met de **P- ▼** of **P+ ▲** -toets.
- 7 Controleer de daar weergegeven instellingen en bevestig met de toets **OK** .
Op het beeldscherm verschijnt kortstondig de melding '**Opgeslagen**'.
- 8 Afsluiten met de toets **SYSTEM-MENU** .

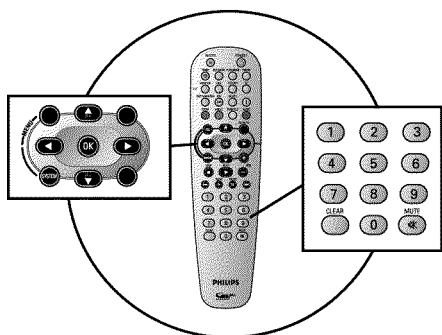

Installatie	
Tijd/datum	
Tijd	20:00
Jaar	2003
Maand	01
Datum	01
Klokprog.nummer	01
Beëindigen met SYSTEM MENU	

Algemene informatie

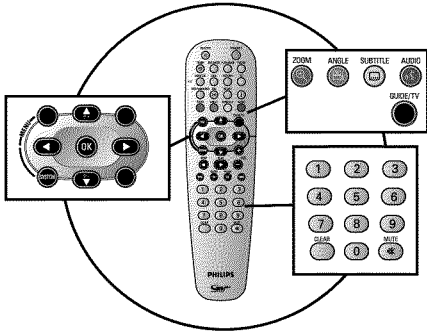

Uw DVD-recorder is met het GUIDE Plus+® systeem uitgerust. Het GUIDE Plus+® systeem biedt u gratis en interactief een elektronisch programmatijdschrift dat u een volledig overzicht geeft van de in uw gebied beschikbare TV-programma's. Verder kunt u de DVD-recorder met behulp van het GUIDE Plus+® systeem voor opnamen programmeren.

Door op de **GUIDE/TV** toets te drukken, krijgt u een overzicht van alle actuele TV-programma's op de betreffende TV-kanalen. Voor een goed overzicht kunnen alle uitzendingen worden gesorteerd op een bepaalde begintijd of onderwerp.

Voor een goede werking van het GUIDE Plus+® systeem is het nodig dat de DVD-recorder de benodigde gegevens verzamelt. Hiervoor kan de DVD-recorder maximaal 24 uur nodig hebben.

Daarbij moeten de volgende punten in acht worden genomen.

-) Installatie van alle TV-zenders voltooid.
-) De TV-zender die de GUIDE Plus+® systeeminformatie uitzendt, moet zijn geïnstalleerd.

Land/Stad (Taal)	TV-zender
Deutschland	Eurosport
Österreich	Eurosport
Schweiz (Deutsch)	Eurosport
United Kingdom	ITV
France	Canal+
España	Tele 5
Nederland	Eurosport
Eindhoven	Music Factory (TMF)
Rotterdam	Music Factory (TMF)
Amsterdam	Music Factory (TMF)
Belgique (Français)	Canal+
België (Nederlands)	Music Factory (TMF)

-) Tijd en datum ingesteld
-) Land en postcode in het GUIDE Plus+® systeem ingevoerd.
-) Antenne/kabelnet is aangesloten, ontvangst van TV-zenders is mogelijk.
-) DVD-recorder op het electriciteitsnet aangesloten
-) DVD-recorder met de toets **STANDBY**  uitgeschakeld.
-) Als een externe receiver (satellietontvanger, Set top Box, kabelbox,...) is aangesloten, moet deze ingeschakeld zijn.

Het GUIDE Plus+® systeem installeren

In de volgende stappen leest u hoe u het GUIDE Plus+® systeem op uw persoonlijke behoeften kunt instellen en eventueel de externe receiver (satellietontvanger,...) installeert. Als het GUIDE Plus+® systeem nog nooit werd geïnstalleerd, verschijnt het beeldscherm **'Installatie'** en kunt u direct met de installatie beginnen.

- 1 Zet de TV aan. Kies eventueel het programmanummer van de DVD-recorder.
- 2 Druk op de afstandsbediening op de **GUIDE/TV** -toets. Het beeldscherm **'Overzicht'** verschijnt



* **Een 'Installatiebeeldscherm' verschijnt**
 ✓ Het GUIDE Plus+® systeem werd niet volledig geïnstalleerd of de installatie werd onderbroken (postcode werd niet ingevoerd). Kies uit de hierna beschreven instellingen en volg de aanwijzingen op het beeldscherm.

Probleem

- 3 Druk op de toets **P+▲**. Kies daarna met de toets **▶** de functie **'Installatie'**. Deze staat op de tweede bladzijde.
- 4 Kies met de toets **P-▼** of **P+▲** uit de volgende functies en bevestig met de toets **OK**.

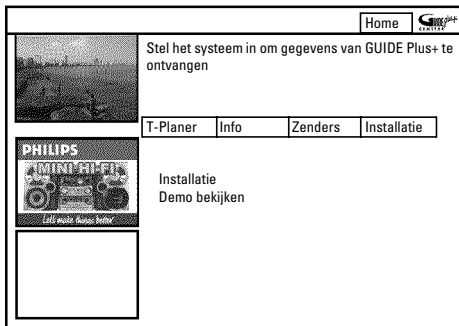

'Installatie' Installatie van het GUIDE Plus+® systeem:
 Lees verder in de volgende paragraaf.

'Demo bekijken' Hier worden de functies van het GUIDE Plus+® systeem gepresenteerd. Hiervoor worden opgeslagen demonstratiegegevens gebruikt. Als er opnamen geprogrammeerd zijn, kunnen deze door de demonstratie gewist worden. Als u tijdens de demonstratie de toets **OK** indrukt, komt u direct in de installatie van het GUIDE Plus+® systeem. Lees verder in de volgende paragraaf.



'Installatie'

Controleer de getoonde gegevens. U kunt deze zo nodig wijzigen. Kies de betreffende regel met de toets **P-▼** of **P+▲**.

'Taal'

Hier kunt u de taal voor het beeldschermmenu wijzigen.

- 1 Druk op de toets **OK**
- 2 Kies met de toets **P-▼** of **P+▲** de gewenste taal en bevestig met de toets **OK**.

- 3 Druk op de toets **OK** om naar het beeldscherm '*Installatie*' terug te keren.

'Land'

Kies in de lijst het land waarin u zich bevindt. De DVD-recorder heeft deze informatie nodig om de juiste zenderlijst te laden.

- 1 Druk op de toets **OK**.

*** Op het beeldscherm verschijnt als land 'Andere'**

- ✓ Door EasyLink wordt het land van het TV-toestel overgenomen. Het op het TV-toestel gekozen land wordt echter door het GUIDE Plus+® systeem niet ondersteund.
Kies op het TV-toestel een ander land.



Probleem

- 2 Kies met de toets **P-▼** of **P+▲** het land waarin u zich bevindt en bevestig dit met de toets **OK**.
- 3 Druk op de toets **OK** om naar het beeldscherm '*Installatie*' terug te keren.

'Postcode'

Voor de juiste afstemming van het GUIDE Plus+® systeem is het nodig de huidige locatie met de beschikbare TV-zenders te kennen. Met behulp van de postcode en het land wordt deze instelling door de DVD-recorder automatisch uitgevoerd.

- 1 Druk op de toets **OK**
- 2 Kies met de toetsen **▶**, **◀** de plaats van invoer. Geef met de toetsen **P+▲**, **P-▼** of met de cijfertoetsen **0..9** de postcode van de locatie op.
Afhankelijk van het gekozen land kunt u met de toets **P-▼** of **P+▲** ook letters invoeren.

*** Ik kan geen postcode invoeren**

- ✓ Er werd een land gekozen waarin nog geen TV-zender GUIDE Plus+® gegevens uitzendt.



Probleem

- 3 Bevestig de postcode met de toets **OK**.
- 4 Druk op de toets **OK** om naar het beeldscherm '*Installatie*' terug te keren.

'Externe ontvanger 1'

Lees svp in de volgende paragraaf hoe u de externe receiver moet installeren.



'Externe ontvanger 1' installeren

Als u een externe receiver (satellietontvanger, Set top Box, kabelbox) heeft aangesloten, moet u deze ook in het GUIDE Plus+® systeem installeren. TV-programma's (TV-zenders) die u alleen via de receiver kunt zien, worden dan ook in het GUIDE Plus+® systeem getoond en kunnen voor opnamen worden geprogrammeerd.

U kunt maximaal drie externe receivers op de DVD-recorder aansluiten.

- 1 Kies met de toets **P-▼** of **P+▲** in het '**Installatie**' menu de regel '**Externe ontvanger 1**' en bevestig met de toets **OK**.
- 2 Lees de informatie op het beeldscherm en bevestig met de toets **OK**.
- 3 Kies het soort externe receiver. Deze instelling is voor de voorkeuze van de gebruikte soort.

Uit welke soorten kan ik kiezen?

Deze selectie is afhankelijk van het betreffende land en de aanbieders van het GUIDE Plus+® systeem. Enkele soorten kunnen daarom zonder functie zijn.

'**Kabel**': Kabelreceiver, kabelbox.

'**Satelliet**': Analoge of digitale satellietontvanger.

'**Terreestriaal**': Digitale aardse decoderbox.

'**Geen**': Geen extern apparaat aangesloten.



Tip

- 4 Bevestig met de toets **OK**.
Als u '**Geen**' heeft gekozen, is de instelling hier beëindigd. Lees verder in de paragraaf 'Installatie afsluiten'. Anders gaat u hier verder.
- 5 Selecteer in de getoonde lijst uw aanbieder. Als u geen aanbieder gebruikt, kiest u '**Zonder aanbieder**'
- 6 Bevestig met de toets **OK**.
- 7 Selecteer in de getoonde lijst het merk van uw externe receiver. Als op uw receiver bovendien uw aanbieder (d-box, Premiere,...) gedrukt staat, moet u de aanbieder als merk kiezen. Afhankelijk van de gekozen soort en aanbieder verschijnt een beperkte selectie. Met de toets **▶▶**, **◀◀** kunt u per bladzijde door de lijst bladeren.

× **Mijn merk komt niet voor op de lijst**

✓ Kies '**Satelite**' en als aanbieder '**Zonder aanbieder**'.

U ziet nu een lijst van alle opgeslagen merken..

✓ Als u desondanks uw merk niet kunt vinden, gaat u als volgt te werk:

- ❶ Kies: '**Geen**'. Deze instelling bevindt zich aan het einde van de lijst.
- ❷ Noteer type en producent van uw externe receiver en bel op naar de voor uw land verantwoordelijke klantenservice. De telefoonnummers vindt u op de achterzijde van deze gebruiksaanwijzing.
- ❸ De besturingsgegevens van de externe receiver worden via GUIDE Plus+® automatisch vernieuwd (aangevuld). Dit gebeurt via de antenne, de kabel of de externe receiver. U hoeft het toestel niet naar een serviceafdeling te brengen.



Probleem

❸ Druk op de toets **OK**.

❹ Kies de ingang van de DVD-recorder waarop de receiver is aangesloten.

× **Mijn externe receiver is alleen via de antennekabel aangesloten**

❶ Druk op de toets **▶▶** om naar de volgende bladzijde te gaan.

Bevestig daar de regel '**Antennenkabel (RF)**' met de toets **OK**.

❷ Voer het programmanummer in waarop de externe receiver in de DVD-recorder is opgeslagen. (bijv.: programmanummer 'P 04'). Gebruik hiervoor de cijfertoetsen **0..9** of **P- ▼**, **P+ ▲**, **◀**, **▶**.

Als aan de externe receiver nog geen programmanummer is toegekend, moet u dit als een nieuwe TV-zender in de DVD-recorder opzoeken en opslaan. Zie ook de paragraaf 'Handmatig opzoeken van TV-zenders'. Let erop, dat de receiver tijdens het opzoeken is ingeschakeld en zo nodig op een 'Testsignaal' is omgeschakeld.



Probleem

❺ Bevestig met de toets **OK**.

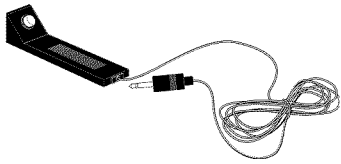

G-LINK zender aansluiten

Met de G-LINK kabel (meegeleverd) wordt de externe receiver (satellietontvanger, SetTop Box, kabelbox) door de DVD-recorder gestuurd. Daardoor zijn geprogrammeerde opnamen van TV-zenders mogelijk die alleen via de externe receiver worden ontvangen. Door de aansluiting van de G-LINK kabel kan het GUIDE Plus+® systeem het juiste programmaoverzicht tonen.

G-LINK

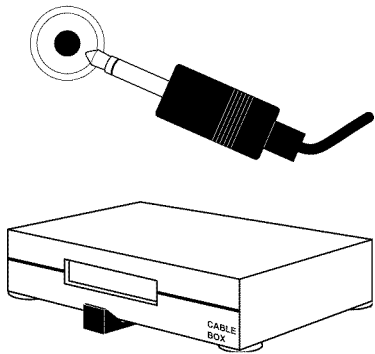

- 1 Sluit de G-LINK kabel op de aansluiting **G-LINK** aan de achterzijde van de DVD-recorder aan.

- 2 Plaats de G-LINK zender zodanig voor de externe receiver dat het stuursignaal (IR-sigitaal) ongehinderd kan worden uitgezonden en door de receiver kan worden ontvangen.

Hoe vind ik de juiste positie?

Als op uw externe receiver de positie van de afstandsbesturing (IR) -ontvanger benoemd is (IR, remote sensor,...), plaatst u de G-LINK-zender op ca. 1 cm hiervoor.

Als u geen benaming vindt, gaat u als volgt te werk:

- 1 Schakel de externe receiver uit.
- 2 Richt de afstandsbediening op het front van de receiver.
- 3 Beweeg de afstandsbediening langzaam langs het front en bedien daarbij de inschakel-/uitschakeltoets.
- 4 Als de externe receiver in- of uitschakelt, heeft u de ontvanger gevonden.
- 5 Bevestig de G-LINK-zender op een afstand van ca. 1cm hiervoor.



Tip

- 3 Schakel de receiver in en kies op de receiver of met de afstandsbediening daarvan het programmanummer 02.

*Mijn externe receiver heeft geen aanduiding van de programmanummers

Bij de installatie wordt aansluitend de externe receiver op een ander programmanummer omgeschakeld. Zonder aanduiding van de programmanummers op de receiver, moet u de omschakeling in het 'Videovenster' controleren (linker bovenhoek in het GUIDE Plus+® systeem). Daarbij wordt de aansluitbus van de receiver automatisch gekozen.

- 1 Let op de TV-uitzending in het 'Videovenster' in de linker bovenhoek.
- 2 Controleer of dit beeld verandert bij de volgende stap (toets OK).



Probleem

- 4 Let op de aanwijzingen op het beeldscherm. Bevestig met de toets **OK**. De DVD-recorder probeert nu via de G-LINK-kabel op de externe receiver een ander programmanummer te kiezen (bijv.:09). Dit programmanummer is afhankelijk van uw externe receiver.

- 5 Werd de externe receiver omgeschakeld naar het programmanummer op het beeldscherm?
Als omschakeling plaatsvond, kiest u '**Ja**'.
Als geen omschakeling plaatsvond, kiest u '**Nee**'.

***Mijn externe receiver schakelt niet om naar het andere programmanummer**

- 1 Controleer of de externe receiver is aangesloten en ingeschakeld.
- 2 Controleer de aansluiting en de positie van de G-LINK-zender.
- 3 Voor een volgende poging met een nieuwe code van het gekozen merk kiest u '**Nee**'.
- 4 Bevestig met de toets **OK** van de afstandsbediening.
- 5 Als de receiver nog niet heeft omgeschakeld, kiest u nogmaals '**Nee**' en bevestigt u met de toets **OK**. Er kunnen meerdere pogingen voor één merk receiver nodig zijn.
Als u na het bevestigen van '**Nee**' weer in het installatiebeeldscherm komt, kon uw receiver niet worden geïnstalleerd. Controleer nogmaals de aansluitingen.
- 6 Als alle aansluitingen in orde zijn, noteer type en producent van uw externe receiver en bel op naar de voor uw land verantwoordelijke klantenservice. De telefoonnummers vindt u op de achterzijde van deze gebruiksaanwijzing.
De besturingsgegevens van de externe receiver worden via GUIDE Plus+® automatisch vernieuwd (aangevuld). Dit gebeurt via de antenne, de kabel of de externe receiver. U hoeft het toestel niet naar een serviceafdeling te brengen.



Probleem

- 6 Uw externe receiver is nu geïnstalleerd.
- 7 Druk op de toets **OK** om in het installatieoverzicht te komen.

***Ik wil nog meer externe receivers installeren**

Let bij de installatie van nog meer externe receivers svp op het volgende:
Elke externe receiver die met de G-LINK-zender wordt bestuurd, moet **onder** de overige receivers staan. Het IR (infrarood) gestuurde afstandssignaal wordt schuin naar boven uitgestraald en kan daardoor ook extra, externe receivers sturen.



Probleem

Installatie afsluiten



- 1 Controleer de instellingen op het beeldscherm. Als de instellingen niet juist zijn, kiest u de regel waarvan u de instellingen wilt wijzigen en bevestigt u met **OK**.
- 2 Druk op groene functietoetsen om het beeldscherm te verlaten.
- 3 Voor een demonstratie van het GUIDE Plus+® systeem kiest u met de toets **P-▼ 'Demo bekijken'** en bevestigt u met de toets **OK**. Als er opnamen geprogrammeerd zijn, kunnen deze door de demonstratie gewist worden. Als u geen demonstratie van het GUIDE Plus+® systeem wilt zien, sluit u af met de toets **GUIDE/TV**.
- 4 Hiermee is de installatie van het GUIDE Plus+® systeem afgesloten.

Laat de DVD-recorder (liefst 's nachts) uitgeschakeld met de toets **STANDBY**  om de GUIDE Plus+® gegevens te laden. De informatie zal binnen 24 uur beschikbaar zijn.

Waarop moet ik bij de eerste installatie van een externe receiver letten?

-) De receiver moet ingeschakeld zijn.
 -) Indien er op de receiver een mogelijkheid tot omschakelen aanwezig is tussen 'TV' en 'Radio', moet de instelling 'TV' gekozen zijn.
 -) De TV-zender die de GUIDE Plus+® gegevens uitzendt, moet op de receiver gekozen zijn. De voor uw land betreffende TV-zender neemt u over van de tabel in het hoofdstuk 'Het GUIDE Plus+ systeem' in de paragraaf 'Algemene informatie'.
 -) Op de DVD-recorder moet het programmanummer van de ingang gekozen zijn, waarop de externe receiver is aangesloten:
 'EXT 2' Scartaansluiting aan de achterkant **EXT 2 AUX-I/O**
 'FRM 4' S-Video-/videoaansluitingen aan de voorkant **S-VIDEO / VIDEO**
 'EXT 1' Scartaansluiting aan de achterkant **EXT 1 TO TV-I/O**
 -) Als de externe receiver alleen op de antenneaansluiting is aangesloten, moet u op de DVD-recorder het programmanummer kiezen waarop de externe receiver is opgeslagen.
 -) De DVD-recorder moet ingeschakeld zijn.
 -) Als er GUIDE Plus+® gegevens werden geladen, schakelt u de DVD-recorder gedurende ca. 10 minuten uit met de toets **STANDBY** . Gedurende deze periode worden deze gegevens in een geheugen geschreven om ze na storingen (stroomuitval) niet te verliezen.
- Op deze punten moet u alleen bij de eerste installatie letten. Op dit tijdstip zijn nog geen GUIDE Plus+® gegevens beschikbaar om de TV-zender, die GUIDE Plus+® gegevens levert, automatisch te kunnen herkennen.



Tip

Het GUIDE Plus+® systeem gebruiken

Algemeen

Het GUIDE Plus+® systeem biedt op het beeldscherm van uw televisietoestel gratis een programmatijdschrift over alle TV-zenders op uw locatie. Verder kunt u daarmee - indien gebruikt - een aangesloten externe receiver (satellietontvanger, Set topbox, kabelbox) aansturen.

De informatie van het GUIDE Plus+® systeem is op het beeldscherm in zes gebieden opgedeeld:

-) Functietoetsen (gekleurde velden) aan de bovenkant van het beeldscherm. Deze komen overeen met de gekleurde toetsen van de afstandsbediening.
-) Het videovenster
-) De programmainformatie resp. instructies voor de bediening
-) Een regel voor het kiezen van de beschikbare GUIDE Plus+® OSD-menu's
-) TV-zenderoverzicht met actuele programmalijs
-) Reclame-informatie of instructies over het GUIDE Plus+® systeem

Oproepen van het GUIDE Plus+® systeem:

Druk op de afstandsbediening op de toets **GUIDE/TV**.

Afsluiten van het GUIDE Plus+® systeem:

-) Kies een TV-zender en druk op de toets **OK** om het GUIDE Plus+® systeem te verlaten en de actuele TV-uitzending van de TV-zender te zien.
-) Druk op de toets **GUIDE/TV** van de afstandsbediening om het GUIDE Plus+® systeem te verlaten en de TV-uitzending in het 'Videovenster' te zien.

Gebruik de toetsen op het front van de DVD-recorder

Oproepen van het GUIDE Plus+® systeem: Toets **GUIDE**.

Afsluiten van het GUIDE Plus+® systeem: Toets **GUIDE**.

Bevestigen van de functie (OK-toets): Toets **▶**.

Rode functietoets: Toets **RECORD**.

Cursortoetsen: Toets **UP**, **DOWN**, **LEFT**, **RIGHT**.

De navigatie in het GUIDE Plus+® systeem

Wanneer u de toets **GUIDE/TV** indrukt, verschijnt het hoofdoverzicht. Druk op de toets **P+▲** om de menuregel te kiezen. Daarna kunt u met de toets **◀** of **▶** uit de volgende functies kiezen: Druk bij de gewenste functie op de toets **P-▼** ter bevestiging.

'Overzicht': GUIDE Plus+® systeem - standaard beeldscherm (TV-zenderoverzicht)

'Zoeken': TV-programma's op programmasoort zoeken (bijv.: alle speelfilms, alle sportuitzendingen,...)

'T-Planner': Geplande (vooraf geprogrammeerde) opnamen

'Info': Overige speciale functies in het GUIDE Plus+® systeem.

'Zenders': Weergeven/Wijzigen van de zenderinstellingen voor het **'Overzicht'** beeldscherm

'Installatie': Wijzigen van de basisinstellingen. Zie paragraaf 'Het GUIDE Plus+® systeem installeren'.

De functietoetsen (gekleurde toetsen)

Als GUIDE Plus+® informatie werd geladen, wijzen functietoetsen (gekleurde velden) aan de bovenkant van het beeldscherm erop dat u in het GUIDE Plus+® overzicht verschillende acties kunt uitvoeren. (Rood (**ZOOM**), Groen (**ANGLE**), Geel (**SUBTITLE**), Blauw (**AUDIO**) waarvan de functie afhankelijk is van het betreffende menu. Let op de functie (benaming) van het betreffende gekleurde veld voordat u de toets indrukt.

Als gekleurde toetsen niet worden getoond, hebben deze geen functie.

De INFO-toets

Als extra toets is de **i** toets voorzien. Als aanvullende informatie aanwezig is, kunt u met behulp van de toets deze informatie oproepen.

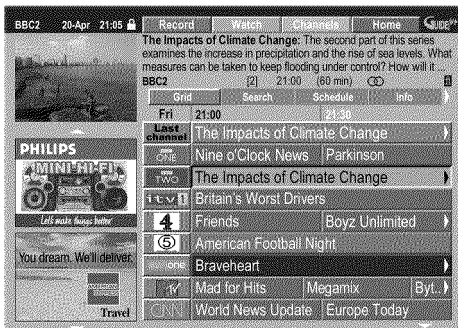

Het beeldscherm 'Overzicht'

Dit overzicht verschijnt telkens als u op de **GUIDE/TV** toets drukt. U kunt het thans actuele programmaoverzicht van alle TV-zenders van vandaag tot dezelfde dag van de volgende week oproepen.

LET OP!

Als na de eerste installatie al gegevens van het GUIDE Plus+® systeem beschikbaar zijn, vergelijkt u de TV-zenders met de toekenning aan de programmanummers in het beeldscherm '**Zenders**'. Lees daarvoor de paragraaf 'Het '**Zenders**' beeldscherm'.

Als aan de TV-zender die de GUIDE Plus+® gegevens uitzendt, het onjuiste programmanummer is toegekend, kunnen er geen GUIDE Plus+® gegevens meer worden opgenomen.

- 1 Druk op de toets **GUIDE/TV**. Het beeldscherm '**Overzicht**' verschijnt.

*** Het beeldscherm 'Overzicht' verschijnt, maar zonder inhoud**

- ✓ De antenne is niet aangesloten of er zijn nog geen GUIDE Plus+® gegevens beschikbaar. De DVD-recorder heeft voor het verzamelen van deze gegevens enige tijd nodig. Laat deze gedurende deze tijd uitgeschakeld (toets **STANDBY**). De DVD-recorder mag niet van het elektriciteitsnet worden losgekoppeld!
- ✓ Als een externe receiver (satellietontvanger, Set Top box, kabelbox) is aangesloten, moet deze ingeschakeld zijn.

*** Ik zie niet alle beschikbare TV-zenders**

- ✓ Controleer de TV-zenders met de toekenning aan de programmanummers in het beeldscherm '**Zenders**'.

Lees daarvoor de paragraaf 'Het '**Zenders**' beeldscherm'.



Probleem

- 2 Kies met de toets **P+ ▲** of **P- ▼** de betreffende TV-zender. U kunt ook de cijfertoetsen **0..9** gebruiken om een TV-zender direct te kiezen.
Met de toetsen **▶▶** of **◀◀** kunt u een hele bladzijde vooruit of terug bladeren.

TV-zender van een overzicht kiezen

- 1 Druk op de gele functietoets.
- 2 Er verschijnt een overzicht van alle TV-zenders.
- 3 Kies met de toets **▶**, **◀**, **P- ▼**, **P+ ▲** de gewenste TV-zender.
- 4 Bevestig met de toets **OK**.



Tip

- 3 Kies met de toets ◀ of ▶ het betreffende televisieprogramma. Wanneer u de toets ◀ of ▶ ingedrukt houdt, kunt u sneller door de verschillende begintijden bladeren. Wanneer u de toets ◀◀ of ▶▶ ingedrukt houdt, schakelt u een dag vooruit of terug.
- 4 In de linkerbovenhoek van het beeldscherm ziet u een beeld van het actuele televisieprogramma van de gekozen TV-zender.

Beeld van de TV-zender in de linkerhoek los maken / fixeren

Normaal gesproken is het beeld binnen dit gebied gefixeerd op de TV-zender, die voor de oproep van het GUIDE Plus+® systeem gekozen werd.

Wanneer u in dit venster het beeld van het actuele TV-programma van de gekozen TV-zender wilt zien, moet u het beeld van de 'gefixeerde TV-zender' los maken.

Druk op de toets ◀ om het zenderlogo te kiezen.

Met de rode functietoets schakelt u tussen de twee instellingen.

'Vrijgeven': U ziet het beeld van de zojuist gekozen TV-zender.

'Vastzetten': U ziet steeds alleen het beeld van de TV-zender die werd gefixeerd.



Tip

- 5 Met de toets OK kunt u nu de TV-zender bevestigen. Het overzicht verdwijnt en u ziet de actuele televisie-uitzending van de gekozen TV-zender. Gedurende een opname kan de TV-zender niet worden gewijzigd.

Ik wil afbreken

Druk in plaats van de toets OK de toets GUIDE/TV in. Het overzicht verdwijnt en u ziet het televisieprogramma dat vóór oproep van het GUIDE Plus+® systeem werd gekozen.

Ik wil de aanvullende informatie/reclame aan de linkerkant oproepen

In de regel van de TV-zender drukt u zo vaak op de toets ◀ tot de aanvullende informatie/reclame aan de linkerkant gemarkeerd is. Met de toets P-▼, P+▲ schakelt u tussen de twee informatieblokken.

Met de toets ▶ of de blauwe functietoets verlaat u deze gebieden.



Tip

Functietoetsen (gekleurde toetsen) in het beeldscherm 'Overzicht'

Met de gekleurde toetsen van de afstandsbediening kunt u de volgende functies kiezen:

'Bekijken' (groene toets):

Het gemarkeerde televisieprogramma wordt met de starttijd als geheugensteun opgeslagen en verschijnt in het beeldscherm **'T-Planer'**.

Als de starttijd wordt bereikt, verschijnt er een melding op het beeldscherm. U kunt maximaal drie van dergelijke TV-programma's als geheugensteun opslaan om te bekijken.

'Opnemen' (rode toets):

Het gemarkeerde televisieprogramma wordt voor de automatische opname geprogrammeerd. Het verschijnt in het beeldscherm **'T-Planer'** in een andere kleur als het te bekijken TV-programma. U kunt maximaal zes TV-programma's voor opname programmeren.

'Home' (blauwe toets):

Terugkeer naar de actuele tijd in het programmaoverzicht (beeldscherm **'Overzicht'**).



Het beeldscherm 'Zoeken'

Met behulp van dit menu kunt u uw TV-uitzending kiezen uit een overzicht op categorie. Hierdoor kunt u nog eenvoudiger zoeken naar uw gewenste TV-programma's. Kies uit een ruime selectie (films, sport, kinderprogramma's, series,...) en een gedetailleerde selectie (avontuur, komedie, drama,...)

Kleuren van de categorieën:

Paars-films

Groen-sport,

Blauw-kinderprogramma's,

Blauwgroen-overige

Deze selectie biedt u een overzicht over 7 komende dagen.

- 1 Kies de soort selectie met de toetsen ◀, ▶ .
Bevestig met de toets P-▼ . Kies met de toets P-▼ , ◀, ▶ de gewenste gedetailleerde selectie.
- 2 Bevestig met de toets OK .
Blader met de toets P-▼ , P+▲ , ◀, ▶ door de verschillende TV-programma's.



Probleem

* Op het beeldscherm verschijnt "

Voor de gekozen categorie is vandaag geen TV-programma beschikbaar.

✓ Kies met de toets ▶ of ◀ een andere dag.

✓ Druk op de toets P+▲ om naar het beeldscherm 'Zoeken' terug te keren.

Functietoetsen (gekleurde toetsen) in het beeldscherm 'Zoeken'

Wanneer u een TV-programma heeft gemarkeerd, kunt u met de gekleurde toetsen van de afstandsbediening de volgende functies kiezen:

'Bekijken' (groene toets):

Het gemarkeerde TV-programma wordt met de starttijd als geheugensteun opgeslagen en verschijnt in het beeldscherm 'T-Planer' .

Als de starttijd wordt bereikt, verschijnt er een melding op het beeldscherm. U kunt maximaal drie van dergelijke TV-programma's als geheugensteun opslaan om te bekijken

'Opnemen' (rode toets):

Het gemarkeerde televisieprogramma wordt voor de opname geprogrammeerd. Het verschijnt in 'T-Planer' in een andere kleur als het te bekijken TV-programma.

'Home' (blauwe toets):

Terugkeer naar de actuele tijd in het programmaoverzicht (beeldscherm 'Overzicht').

Kwaliteit		Frequentie		VPS/PDC	Home	S	
Opname kwaliteit %1, %2, %3, Eenmalige opname							
Overzicht		Zoeken		T-Planner		Info	
Bekijken/Openemen				Kwal. Freq. Tijd			
20:00		21:30		NED1	M2	Eenm. +0	
Matrix				M2		Eenm. 0	

Het beeldscherm 'T-Planner'

In dit menu worden de TV-programma's getoond die voor een opname of als geheugensteun om te bekijken zijn opgeslagen. U kunt de opnamen wissen of met de functietoetsen wijzigingen aanbrengen. Verder kunt u ook opnamen handmatig programmeren.

Bovendien verschijnt voor elke geplande opname:

'': dag en maand van de opname

'**20:00**': begintijd van de opname

'**21:30**': eindtijd van de opname

'**Matrix**': titel van het TV-programma (indien doorgegeven)

'**NED1**': TV-zender

'**Kwal.**': opnamemodus (kwaliteit)

'**Freq.**': herhaling van het TV-programma ('**Eenm.**'..eenmalig/'**Ma-Vr**'..dagelijks (maandag tot en met vrijdag)/'**Ma**'..wekelijks (iedere week op dezelfde dag) bijv.: maandag)

'**Tijd**': als een verlengde uitschakeltijd werd ingevoerd of 'VPS/PDC' is ingeschakeld.

Functietoetsen (gekleurde toetsen) in het beeldscherm 'T-Planner'

Met de gekleurde toetsen kunt u de programmering met het ShowView® systeem (rode toets) of de handmatige programmering (groene toets) kiezen

Wanneer u een reeds geprogrammeerd TV-programma heeft gekozen, kunt u met de gekleurde toetsen van de afstandsbediening wijzigingen aanbrengen.

De functie van de gekleurde toetsen is afhankelijk van de gekozen kolom. Let daarom op de functie (benaming) van het betreffende gekleurde veld voordat u de toets indrukt.

- 1 Druk op de toets **P- ▼** .
Kies met de toets **P- ▼** , **P+ ▲** de betreffende opname.
- 2 Kies met de toets **◀** , **▶** de betreffende kolom.

linker kolom

rode toets: Wissen van de opname

groene toets: Wijzigen van de gegevens

middelste kolom

gele toets: wijzigen van de TV-zender

rechter kolom

rode toets: Kwaliteit van de opname

groene toets: herhaling

gele toets: verlengen van de uitschakeltijd, VPS/PDC in/uitschakelen



Tip

Het beeldscherm 'Info'

Dit beeldscherm kan verdeeld zijn in de volgende subcategorieën. Deze zijn afhankelijk van de informatie van het GUIDE Plus+® systeem. Als er geen categorieën aanwezig zijn, werd er nog geen informatie ter beschikking gesteld. Bezoek deze bladzijde op een later tijdstip.

- 1 Druk op de toets **P- ▼** .
Kies met de toets **P- ▼** , **P+ ▲** de betreffende subcategorie.
- 2 Kies met de toets **P- ▼** of **P+ ▲** uit de passende gegevens.
- 3 Bevestig met de toets **OK** om nadere informatie te verkrijgen
- 4 Met de rode functietoets ('Info') keert u weer terug naar het beeldscherm 'Info'.



Het beeldscherm 'Zenders'

Hier kunt u de programmanummers aan de betreffende TV-zenders toekennen en ze voor het programmaoverzicht (beeldscherm '**Overzicht**') in- of uitschakelen. Verder kunt u hier de bezetting van de TV-zenders op de externe receiver aangeven.

- 1 Druk op de toets **P- ▼** .
- 2 Kies de TV-zender die u wilt veranderen met de toets **P- ▼** , **P+ ▲** . U wisselt tussen beide kolommen met de toets **◀** , **▶** .

linker kolom

Hier worden de TV-zenders met hun korte benaming getoond en of deze TV-zender in het programmaoverzicht (beeldscherm '**Overzicht**') wordt getoond of niet.

Met de rode functietoets kunt u een TV-zender voor het beeldscherm '**Overzicht**' in- of uitschakelen

rechter kolom

Hier worden de eigenschappen van de TV-zenders en de programmanummers getoond. U kunt de toekenning veranderen of een externe receiver toewijzen. U kunt een receiver alleen toewijzen, wanneer deze al in het GUIDE Plus+® systeem is geïnstalleerd.

Om een toekenning te veranderen gaat u als volgt te werk:

- 1 Kies met de toets **P- ▼** , **P+ ▲** de TV-zender die u wilt veranderen.
- 2 Druk op de groene functietoets.
- 3 Geef met de cijfertoetsen **0..9** het programmanummer van de TV-zender op. U kunt uitsluitend programmanummers van reeds geïnstalleerde TV-zenders opgeven.

TV-zender van een externe receiver opgeven

- 1 Kies met de toets **P-▼** , **P+▲** de TV-zender die u alleen via de externe receiver kunt zien.
- 2 Selecteer met de rode functietoets de betreffende bron. Deze functietoets is alleen beschikbaar als minstens een externe receiver werd geïnstalleerd. Hoe u de externe receiver installeert, leest u in de paragraaf 'Het GUIDE Plus+[®] systeem installeren'.
- 3 Druk vervolgens op de groene functietoets. Geef het programmanummer van de TV-zender op, dat u ook op de externe receiver voor deze TV-zender zou opgeven.



Tip

Denk eraan, dat bij gewijzigde TV-zenders de overname van de GUIDE Plus+[®] zendergegevens (TV-programma's) wel 24 uur kan duren.



Het beeldscherm 'Installatie'

Hier kunt u de basisinstellingen als taal, land, externe receiver opgeven of wijzigen. Verder kunt u een automatische demonstratie van het GUIDE Plus+[®] systeem bekijken.

'Installatie'

Hier worden de reeds opgegeven basisinstellingen getoond. Kies met de toets **P-▼** of **P+▲** de betreffende regel en bevestig met de toets **OK**. Meer informatie over de instellingen leest u in het hoofdstuk 'Het GUIDE Plus+[®] systeem' in de paragraaf 'Het GUIDE Plus+[®] systeem' installeren.

'Demo bekijken'

Hier kunt u een demo van de verschillende functies van het GUIDE Plus+[®] systeem bekijken. Start de automatische demonstratie met de toets **OK**.

Als er opnamen geprogrammeerd zijn, kunnen deze door de demonstratie gewist worden. Wanneer u de demonstratie met de toets **OK** afbreekt, komt u direct in het installatiemenu.

Via de systeem-menubalk kunt u vele functies en instellingen van uw DVD-recorder eenvoudig controleren/wijzigen. Tijdens een opname kan de menubalk niet worden ingeschakeld.

Symbolen in de menubalk

Met de toets **SYSTEM-MENU** roept u de menubalk (hoofdmenu) op of beëindigt deze. Met de toetsen **◀**, **▶** kiest u de betreffende functie. Met de toets **P-▼** bevestigt u de functie en gaat u naar een volgend menu of kunt u de functie gelijk uitvoeren. Afhankelijk van de gebruikte disk kunnen sommige functies niet worden geselecteerd.



Menubalk 1

	Persoonlijke voorkeursinstellingen
	Titel/deel
	Hoofdstuk/index
	Gesproken taal
	Taal van ondertiteling
	Cameraperspectieven
	Zoom



Menubalk 2

Tijdens de weergave van menubalk 1, komt u door meermaals indrukken van toets **▶** in menubalk 2.

	Geluid
	Afzonderlijke beeldschakeling
	Vertraagd beeld
	Versneld beeld
	Zoeken met tijdinvoer

Veld voor korte berichten







In de linkerbovenhoek van de menuregel bevindt zich een veld voor korte berichten met informatie over de diverse modi. Deze informatie verschijnt even op het scherm als sommige diskfuncties worden geactiveerd:

	Shuffle: Willekeurig afspelen
	Scan: Elke titel wordt kort afgespeeld
	Herhaling van de gehele disk
	Herhaling van de titel
	Herhaling van het stuk
	Herhaling van het hoofdstuk
	Herhaling van A tot het einde
	Herhaling van A tot B
	Cameraperspectieven
	Kinderslot ingeschakeld
	Vervolgweergave
	Handeling niet toegestaan

Statusveld

In het statusveld wordt de huidige modus (status) van de DVD-recorder en de soort disk weergegeven. Deze indicatie kan ook worden uitgeschakeld.

Symbolen disktypen



	DVD+RW
	DVD+R
	DVD-video
	Video-CD
	Geen disk
	Fout

Symbolen modi

	Opname
	Stop
	Weergave
	Weergave-pauze
	Opname-pauze
	Vooruit zoeken (8-voudige snelheid)
	Achteruit zoeken (8-voudige snelheid)
	Vertraagd beeld

Tuner-Info-veld

Dit ingeschakelde veld vindt u in de linker benedenhoek van het beeldscherm. Het antennesignaal, de TV-zender en naam van de zender van het zojuist gekozen programma wordt weergegeven.



	Huidige kanaal/gekozen ingangsaansluiting
	Geen signaal TV-kanaal is niet beschikbaar/extra toestel is niet aangesloten of is uitgeschakeld
	Signaal kopieerbeveiliging

Timer-Info-veld

Dit ingeschakelde veld bevindt zich boven het Tuner-Info-veld. Indien een opname (timer) is geprogrammeerd, worden het timersymbool en de starttijd of de datum van de eerste geprogrammeerde opname weergegeven.

Als de timer niet is geprogrammeerd, wordt de actuele tijd weergegeven.

Tijdens het afspelen van een disk of tijdens een opname wordt dit veld niet weergegeven. Bij een OTR-opname kunt u dit veld met de toets **SYSTEM-MENU** zichtbaar maken.

	Timer start op de aangegeven dag
	OTR-opname draait door tot de aangegeven stoptijd
	Actuele tijd Geen opname (timer) geprogrammeerd

Algemene instructies voor de weergave

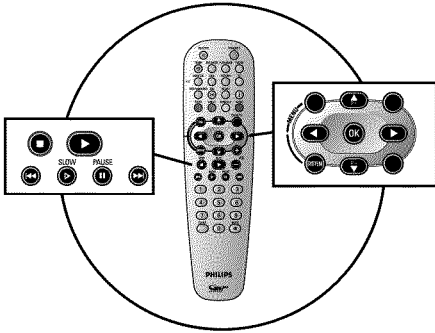

Met deze DVD-recorder kunt u de volgende systemen afspelen:

-) DVD-video
-) (Super)video-CD-disk
-) DVD+RW disk
-) DVD+R disk
-) DVD-RW (videomodus, finalised)
-) DVD-R
-) CD-R
-) CD-RW
-) Audio-CD
-) MP3-CD

U kunt voor de bediening zowel de afstandsbediening als de toetsen op de voorkant van de DVD-recorder gebruiken.

*** Op het display verschijnt 'PIN'**

- ✓ Voor de geplaatste disk is het kinderslot ingeschakeld. Meer informatie vindt u in het hoofdstuk 'Toegangscontrole (kinderslot)', paragraaf 'Kinderslot' en 'Disk vrijgeven'

*** In de menubalk op het beeldscherm zie ik een 'X'**

- ✓ DVD-disks kunnen zo worden vervaardigd, dat er bepaalde stappen nodig zijn of slechts een beperkte bediening tijdens de weergave mogelijk is. Als het symbool 'X' op het beeldscherm verschijnt, is de juist gekozen functie niet beschikbaar.

*** Ik zie een regionale code op het beeldscherm**

- ✓ Omdat DVD-speelfilms normaal gesproken niet op alle continenten tegelijk worden uitgegeven, zijn alle DVD-spelers voorzien van een bepaalde regionale code. De disks kunnen van een optionele regionale code zijn voorzien. Indien de beide regionale codes (speler/disk) verschillen, is weergave niet mogelijk.
- ✓ De regionale code staat op een sticker aan de achterzijde van de DVD-recorder.
- ✓ De regionale code is niet van toepassing op beschrijfbare DVD-disks.



Probleem

Plaatsen van een disk



- 1 Druk op het front op de toets **OPEN/CLOSE ▲**. De disk-lade gaat open. Op het display verschijnt tijdens het openen 'OPENING' en vervolgens 'TRAY OPEN' als de lade volledig is geopend.

- 2 Plaats voorzichtig een disk met het etiket naar boven in het vak en druk op de toets **PLAY ►** of **OPEN/CLOSE ▲**. Op het display verschijnt eerst 'CLOSING' en dan 'READING'. De informatie op de disk wordt gelezen.



?

Hoe plaats ik een dubbelzijdig bespeelde DVD?

Dubbelzijdig bespeelde disks hebben geen bedrukking op het gehele oppervlak. De tekst van een kant bevindt zich in het midden. Om de betreffende kant af te spelen, moet de tekst naar boven wijzen.



Tip

De lade met de afstandsbediening openen/sluiten

U kunt de disk-lade ook openen en sluiten met behulp van de afstandsbediening.
Druk dan op de afstandsbediening net zo lang op **STOP ■** tot op het display 'OPENING' (gaat open) of 'CLOSING' (wordt gesloten) verschijnt.

- 3** Het afspelen begint automatisch.



Bij de weergave van een DVD kan een menu verschijnen. Wanneer de titel en het hoofdstuk genummerd zijn, drukt u op een cijfertoets van de afstandsbediening. U kunt ook met de toetsen **◀**, **▶**, **P+ ▲**, **P- ▼** of met de cijfertoetsen **0..9** een menupunt selecteren en met de toets **OK** bevestigen.

U kunt het menu ook op elk moment met **DISC-MENU** op de afstandsbediening oproepen. Meer informatie vindt u in de paragraaf 'Afspelen van een DVD-videodisk'.



Bij het afspelen van een DVD+RW verschijnt het index-beeld-overzicht. Kies met de toetsen **P- ▼**, **P+ ▲**, **◀◀**, **▶▶** de titel die u wilt weergeven.

Bevestig met de toets **OK**.

Meer informatie vindt u in de paragraaf 'Afspelen van een DVD+RW/+R disk'.



Wanneer de weergave niet automatisch wordt gestart, drukt u op de toets **PLAY ▶**. Meer informatie vindt u in de paragraaf 'Afspelen van een audio-CD'.



Wanneer het symbool **■** op het beeldscherm oplicht, kunt u de weergave met de toets **PLAY ▶** starten.

Wanneer er een menu op het beeldscherm verschijnt, kiest u met de op het beeldscherm aangegeven toetsen van de afstandsbediening (**PREV= ◀◀**, **NEXT= ▶▶**) of met de cijfertoetsen **0..9** het betreffende menupunt.

Meer informatie vindt u in de paragraaf 'Afspelen van een (Super)video-CD'.

Weergave van een DVD-Video-disk

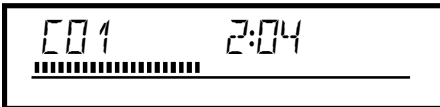

- 1** Als de weergave niet automatisch start, drukt u op de weergavetoets **PLAY ▶**.

Op het display verschijnt:
Titel, hoofdstuk (chapter), verstreken tijd.

- 2** Als u de weergave wilt stoppen, drukt u op de toets **STOP ■** van de afstandsbediening of op de toets **■** van de DVD-recorder.

- 3** Om de disk te kunnen verwijderen drukt u op de voorkant van de DVD-recorder op de toets **OPEN/CLOSE ▲**.

Weergave van een DVD+RW/ +R disk

- 1 Als de disk schrijfbeveiliging kent of als een afgesloten DVD+R Disk is geplaatst, start de weergave automatisch.
- 2 Wanneer het afspelen niet automatisch begint, kiest u in index-beeldscherm met de toets **P- ▼** of **P+ ▲** de titel uit die u wilt afspelen.
U kunt ook de toetsen **◀◀** of **▶▶** op de voorkant gebruiken.
- 3 Druk op de weergavetoets **PLAY ▶** .
Op het display verschijnt:
Titel/hoofdstuknummer, verstreken tijd.



* **Ik zie op het display de melding 'EMPTY DISC'**

✓ Er staat nog geen informatie op deze disk.



Probleem

- 4 Als u de weergave wilt stoppen, drukt u op de toets **STOP ■** van de afstandsbediening of op de toets **■** van de DVD-recorder.
- 5 Om de disk te kunnen verwijderen drukt u op de voorkant van de DVD-recorder op de toets **OPEN/CLOSE ▲** .

Waar moet ik bij de weergave van de verschillende opnametypen (kwaliteit) op letten?

Tijdens de weergave wordt er automatisch omgeschakeld tussen de opnamekwaliteiten 'M1, M2, M2x, M3, M4, M6, M8'.

Lees hiervoor de specifieke informatie in het hoofdstuk 'Handmatige opname' in de paragraaf 'Kiezen van de soort opname (kwaliteit)'.



?

Afspelen van een audio-CD

U kunt de DVD-recorder ook gebruiken voor het afspelen van audio-CD's

- 1 Plaats een audio-CD in de DVD-recorder. Het afspelen begint automatisch.

Audio-CD-indicatie

Als het televisietoestel is ingeschakeld, verschijnt de audio-CD-indicatie op het beeldscherm.

Tijdens de weergave wordt het nummer van het actuele stuk op het beeldscherm en op het display getoond.



Tip

- 2 Met de toets **STOP ■** beëindigt u het afspelen. Het aantal stukken en de totale speelduur worden weergegeven.

Afspelen van een MP3-CD

MP3 (MPEG I Audio Layer-3)-bestanden zijn sterk gecomprimeerde muziekstukken. Door deze technologie is het mogelijk om de hoeveelheid data met factor 10 te verminderen. Zo is het mogelijk om maximaal 10 uur muziek in CD-kwaliteit op één CD-ROM op te nemen.

Bij het maken van MP3-CD's het volgende in acht nemen:

Bestandssysteem: ISO9660

Indexstructuur: maximaal 8 niveaus

Formaten: *.mp3

Bestandsnamen: maximaal 12 tekens (8+3)

Maximaal 32 albums, 999 titels

Ondersteunde sampling frequentie: 32, 44,1, 48 (kHz). Muziekstukken met afwijkende frequenties worden overgeslagen.

Ondersteunde bitrate: 32, 64, 96, 128, 192, 256 (kbit/s)

ID3-tag: versie 1, 1.1. Bij hogere versies wordt als album de directorynaam en als titel de bestandsnaam weergegeven.

Belangrijke aanwijzingen voor het afspelen:

Alleen de eerste sessie van een multisession-CD wordt afgespeeld.

- 1 Plaats een MP3-CD in de DVD-recorder. Het afspelen begint automatisch.

MP3-CD-indicatie

Als het televisietoestel is ingeschakeld, verschijnt de MP3-CD-indicatie op het beeldscherm.

Tijdens de weergave wordt het nummer van het actuele stuk op het beeldscherm en op het display getoond.

Tijdens de gestopte weergave (**STOP ■** -toets) worden de nummers van het album op het beeldscherm en op het display getoond.

Bovendien wordt, voor zover in de zgn. ID-Tag aanwezig, meer informatie over: album, stuk en artiest getoond.



Tip

- 2 Met de toets **STOP ■** beëindigt u het afspelen. Op het display wordt het aantal albums weergegeven.

Overige afspeelfuncties

Met de toets **◀◀** of **▶▶** kiest u de vorige of volgende titel.

U kunt ook de **T/C** -toets gebruiken om de titels en albums te selecteren.

1 Druk op de **T/C** -toets en kies vervolgens met de toets **▶** of **◀** het symbool 'T' voor een album of 'C' voor een titel.

2 Kies met de toets **P- ▼** of **P+ ▲** of met de cijfertoetsen **0..9** van de afstandsbediening het nummer van het album of de titel.

U kunt ook de herhalingsfuncties (**PLAY MODE** -toets) gebruiken.



Tip

Afspelen van een (Super)video-CD

(Super) video-CD's kunnen met 'PBC' (Weergavebesturing / Play Back Control) zijn uitgerust. Daardoor is het mogelijk om speciale weergavefuncties (menu's) direct te kiezen. De video-CD moet PBC-compatibel zijn (zie de verpakking van de CD).

In de standaardinstelling is 'PBC' ingeschakeld.

- 1 Plaats een (Super) video-CD in de DVD-recorder.
Wanneer in het display het symbool '■' oplicht, start u de weergave met de toets **PLAY ▶**.
- 2 Wanneer er een menu op het beeldscherm verschijnt, kiest u met de op het beeldscherm aangegeven toetsen van de afstandsbediening (PREV=◀◀, NEXT=▶▶) of met de cijfertoetsen **0..9** het betreffende menupunt.
Indien het PBC-menu een titellijst bevat, kan de gewenste titel direct worden opgeroepen.
- 3 Met de toets **RETURN** keert u weer terug naar het voorgaande menu.
- 4 Met de toets **STOP ■** beëindigt u het afspelen.

Wisselen van titel/hoofdstuk

Als er meer dan één titel of hoofdstuk op een disk staan, kunt u als volgt een andere titel of een ander hoofdstuk kiezen. Wanneer er meerdere hoofdstukken in een titel staan, worden deze geselecteerd. Het selecteren van de titel is dan alleen nog via de menubalk mogelijk.

- 1 Tijdens het afspelen gaat u met de toets **▶▶** naar de volgende titel/hoofdstuk. Met de toets **◀◀** gaat u naar het begin van de actuele titel/hoofdstuk. Als u tweemaal op **◀◀** drukt, gaat u naar het begin van de vorige titel/hoofdstuk.

De toets T/C (titel/hoofdstuk) gebruiken

- 1 Druk op de toets **T/C** (titel/hoofdstuk) en ga daarna met de toets **P+▲** of **P-▼** naar de betreffende titel. Let er daarbij op, dat het symbool 'T'(titel) in de menubalk is geselecteerd.
- 2 Met de toets **T/C** kunt u bovendien hoofdstukken binnen een titel selecteren. Druk op de toets **T/C** en kies vervolgens met de toets **▶** het symbool 'C' (hoofdstuk). Kies dan met de toets **P+▲** of **P-▼** het betreffende hoofdstuk.



Tip

Op een disk zoeken

U kunt op een disk met 4-, 8-, of 32-voudige weergavesnelheid naar opnamen zoeken. Meer snelheden kunnen via de menubalk worden geselecteerd (**▶▶**).

- 1 Houd tijdens het afspelen de toets **◀◀** (terug) of **▶▶** (vooruit) ingedrukt om de zoekfunctie te starten. U kunt de zoeksnelheid met **◀◀ / ▶▶** veranderen.
- 2 Om de weergave voort te zetten, drukt u op de gewenste positie tweemaal op de toets **PLAY▶**.



Probleem

* **Geen geluid**

- ✓ Tijdens het zoeken is het geluid uitgeschakeld. Dit is geen fout van uw toestel.

Zoekfunctie via de menubalk

- 1 Druk tijdens het afspelen op de toets **SYSTEM-MENU** van de afstandsbediening. De menubalk verschijnt dan aan de bovenkant van het beeldscherm.
- 2 Kies met de toets ► of ◀ het symbool '▶▶' en bevestig met de toets P-▼.
- 3 U kunt nu met de toets ◀ of ► verschillende zoeksnelheden vooruit of achteruit kiezen.
- 4 Schakel de menubalk eventueel uit met de toets **SYSTEM-MENU**.
- 5 Om de weergave te vervolgen, drukt u tweemaal op de toets **PLAY ▶**.



Tip

Stilstaand beeld

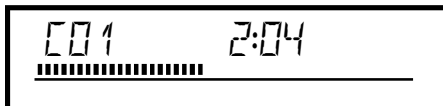

- 1 Druk tijdens het afspelen op de toets **PAUSE II** om de weergave te stoppen en een stilstaand beeld te zien.

Afzonderlijke beeldschakeling via de menubalk

- 1 Druk tijdens een stilstaand beeld op de toets **SYSTEM-MENU** van de afstandsbediening. De menubalk verschijnt aan de bovenkant van het beeldscherm.
- 2 Kies met de toets ► of ◀ het symbool '◀▶' en bevestig met de toets P-▼.
- 3 U kunt nu met de toets ◀ of ► een beeld vooruit of achteruit gaan.
- 4 Schakel de menubalk eventueel uit met de toets **SYSTEM-MENU**.



Tip

- 2 Druk om de weergave te vervolgen op **PLAY ▶**.

Vertraagd beeld

- 1 Druk tijdens het afspelen op de toets **PAUSE II** van de afstandsbediening. Houd vervolgens de toets ◀◀ of ▶▶ ingedrukt om een vertraagd beeld te krijgen.
- 2 U kunt met de toetsen ◀◀ of ▶▶ uit de verschillende snelheden kiezen.

Vertraagd beeld via de menubalk

- 1 Druk tijdens het afspelen op de afstandsbediening op de toets **PAUSE II** en daarna op **SYSTEM-MENU**. De menubalk verschijnt aan de bovenkant van het beeldscherm.
- 2 Kies met de toets **▶** of **◀** het symbool 'D' en bevestig met de toets **P-▼**.
- 3 Nu kunt u met de toets **◀** of **▶** verschillende vertraagde snelheden vooruit of achteruit selecteren.
- 4 Schakel de menubalk eventueel uit met de toets **SYSTEM-MENU**.



Tip

- 3 Om de weergave te vervolgen, drukt u tweemaal op de toets **PLAY ▶**.

Zoeken met tijdinvoer

Met deze functie kunt u een bepaalde plaats (na een bepaalde tijd) kiezen waarop het afspelen moet beginnen.

- 1 Druk tijdens het afspelen op de toets **SYSTEM-MENU** van de afstandsbediening. De menubalk verschijnt aan de bovenkant van het beeldscherm.
- 2 Kies met de toets **▶** of **◀** het symbool 'D' en bevestig met de toets **P-▼**. Het afspelen wordt onderbroken en op het beeldscherm verschijnt een veld met daarin de reeds verstreken speelduur (afspeeltijd).
- 3 Geef met de cijfertoetsen **0..9** de gewenste starttijd op waarop de weergave moet worden gestart.
- 4 Bevestig met de toets **OK**.



Probleem

*** Op het beeldscherm knippert de ingevoerde tijd**

- ✓ De gekozen titel is korter dan de tijd die werd ingevoerd. Voer een nieuwe tijd in of beëindig de functie met de toets **SYSTEM-MENU**.

- 5 Het afspelen start op de door u ingevoerde tijd.

Herhaling/willekeurig afspelen

U kunt complete delen of de gehele disk voor oneindige weergave markeren. Afhankelijk van het type disk (DVD-video, DVD+RW, video-CD's) kunt u hoofdstukken, titels of de complete disk selecteren.

- 1 Kies het gewenste hoofdstuk, titel of disk en begin met afspelen.
- 2 Druk tijdens het afspelen op de toets **PLAY MODE**. Door herhaald op **PLAY MODE** te drukken, kunt u uit de onderstaande mogelijkheden kiezen:
 - 'chapter': Hoofdstukherhaling (alleen DVD)
 - 'title': Spoor-/ titelherhaling
 - 'repeat': Herhaling van de complete disk (alleen video-CD, audio-CD)
 - 'shuffle': Willekeurig afspelen (shuffle)
 - Display gaat uit: Geen herhaling
- 3 Om de herhaling uit te schakelen, drukt u op **STOP ■**.
U kunt ook zo vaak de op toets **PLAY MODE** drukken tot de displays uitgaan.

Herhaling van een passage (A-B)

U kunt een bepaalde passage binnen een titel/hoofdstuk herhalen. Dan moeten zowel het begin als het einde van de gewenste passage gemarkeerd zijn.

- 1 Druk tijdens de weergave op het gewenste startpunt op de toets **PAUSE II**.
U ziet een stilstaand beeld.
- 2 Druk zo vaak op de toets **PLAY MODE** tot op het beeldscherm het symbool 'A' verschijnt. Daardoor wordt het beginpunt opgeslagen. Start de weergave met de **PLAY ►**-toets.
- 3 Op het gewenste eindpunt drukt u op **OK**. Op het beeldscherm verschijnt 'A-B'. Nu wordt alleen het aangegeven gedeelte afgespeeld.
- 4 Om de herhaling uit te schakelen, drukt u op **STOP ■**.
U kunt ook zo vaak de op toets **PLAY MODE** drukken tot de displays uitgaan.

Scan-functie

Met deze functie worden de eerste 10 seconden van elk hoofdstuk (DVD) of spoor/passage (CD) weergegeven.

- 1 Druk tijdens het afspelen zo vaak op de toets **PLAY MODE** tot op het beeldscherm het symbool 'scan' verschijnt.
- 2 Na 10 seconden springt de DVD-recorder naar het volgende hoofdstuk/index. Om bij het geselecteerde hoofdstuk/index te beginnen, drukt u op **STOP** ■ en vervolgens op **PLAY** ► .

Cameraperspectieven

Als een voorbespeelde DVD-video passages bevat die vanuit verschillende cameraperspectieven werden opgenomen, kunt u de betreffende perspectieven selecteren en afspelen.

- 1 Druk tijdens het afspelen op de toets **PAUSE II** . U ziet een stilstaand beeld.
- 2 Druk op de toets **SYSTEM-MENU** en kies met de toets ► het symbool 'CAM'.



× **Het symbool 'CAM' wordt niet weergegeven**
 ✓ De geselecteerde scène werd maar met één cameraperspectief opgenomen. Daarom kan deze functie niet worden geselecteerd. Voor meer informatie leest u de 'Covertext' die bij uw DVD-video disk wordt geleverd.

Probleem

- 3 Kies het gewenste perspectief met de toets **P- ▼** of **P+ ▲** . U kunt het getal ook direct invoeren met de cijfertoetsen **0..9** .
- 4 Na korte tijd wordt het afspelen van de disk voortgezet met het nieuwe cameraperspectief. Het symbool 'CAM' blijft zichtbaar tot een passage begint waarvoor slechts één cameraperspectief beschikbaar is.

Zoom-functie

Met deze functie kunt u het videobeeld vergroten en in het vergrote beeld zwenken.

- 1 Druk tijdens het afspelen op de toets **ZOOM** . De DVD-recorder schakelt op 'PAUZE'. U ziet een stilstaand beeld.
- 2 Kies de gewenste vergroting met de toets **P- ▼** of **P+ ▲** .
- 3 Wanneer het zoomen klaar is, verschijnt '**druk op OK om te schuiven**' op het beeldscherm.
- 4 Druk op de toets **OK** . Kies met de toetsen **P+ ▲** , **P- ▼** , **►** , **◄** een gedeelte van het beeld dat u beter wilt bekijken.

- 5 Bevestig met de toets **OK** .
- 6 Beëindig de functie door op **PLAY ►** en aansluitend op **SYSTEM-MENU** te drukken.

Gesproken taal wijzigen

Voorbespeelde DVD-video's worden meestal met meerdere gesproken talen geleverd. Bij het afspelen wordt de taal gekozen die u tijdens de eerste installatie heeft aangegeven of de hoofdtal van DVD. U kunt echter altijd de gesproken taal voor de geplaatste disk wijzigen.

Houd er rekening mee dat u de gesproken taal zowel via het menu van de geplaatste disk (toets **DISC-MENU**) als met de toets **AUDIO** kunt wijzigen. De gesproken talen kunnen verschillen. Let erop, dat bij sommige DVD's de taal alleen via het DVD-menu kan worden gewijzigd.

- 1 Druk tijdens het afspelen op de toets **AUDIO** .
- 2 Kies de gewenste gesproken taal met de toets **P- ▼** of **P+ ▲** . U kunt het getal ook direct invoeren met de cijfertoetsen **0..9** .
- 3 De weergave wordt nu voortgezet met de nieuwe gesproken taal.

Ondertiteling

Voorbespeelde DVD-video's worden meestal met ondertiteling in meerdere talen geleverd. Bij het afspelen wordt de taal gekozen die u tijdens de eerste installatie heeft aangegeven. U kunt voor de ondertiteling echter altijd een andere taal voor de geplaatste disk kiezen.

Houd er rekening mee dat u de taal van de ondertiteling zowel via het menu van de geplaatste disk (toets **DISC-MENU**) als met de toets **SUBTITLE** kunt wijzigen. De taal van de ondertiteling kan verschillen.

- 1 Druk tijdens het afspelen op de toets **SUBTITLE** .
Kies de gewenste taal voor de ondertiteling met de toets **P- ▼** of **P+ ▲** . U kunt het getal ook direct invoeren met de cijfertoetsen **0..9** .
Met de toets **0** of de keuze van '**off**' worden de ondertitelingen weer uitgeschakeld.
- 2 De weergave wordt nu voortgezet met de nieuwe taal van de ondertiteling.



De Disk Manager (DM)

Algemene informatie

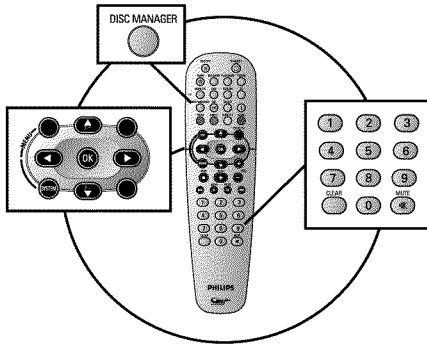

De 'Disk Manager'- een in de DVD-recorder geïntegreerde database - slaat alle, met deze DVD-recorder, uitgevoerde opnamen in het geheugen op. Hierdoor heeft u met een druk op de knop een overzicht van uw complete videoverzameling. Bovendien heeft u met de 'Disk Manager' een snelle en eenvoudige toegang tot alle **met deze DVD-recorder** gemaakte opnamen. Bovendien weet u met behulp van de Disk Manager welke film op welke disk is opgenomen, c.q. hoeveel minuten nog op de disks kunnen worden opgenomen.

En: op verzoek gaat u automatisch naar het begin van de gewenste opname en kan het afspelen beginnen.

NEDERLANDS



Hoeveel disks kan ik in het geheugen van de Disk Manager opslaan?

U kunt met deze DVD-recorder max. 999 disks in het geheugen opslaan. Het maximale aantal titels bedraagt meer dan 9000. Het maximale aantal titels per disk bedraagt 49.



Voorzichtig bij het opnemen met andere DVD-recorders

Gebruik de in de Disk Manager opgeslagen disks niet voor opnamen op andere DVD-recorders. Wanneer met een andere DVD-recorder een opname wordt gemaakt, kan deze disk niet meer door de Disk Manager worden herkend. In dit geval wist u de disk uit het geheugen van de Disk Manager en vervolgens voegt u deze opnieuw toe.

'Kinderbeveiligde disks' toevoegen

Wanneer u beveiligde disks wilt toevoegen, moet u een pincode invoeren.

Een disk aan de Disk Manager toevoegen

U kunt alleen DVD+RW of DVD+R disks aan de Disk Manager toevoegen, omdat op andere disks geen informatie over de titel en de lengte van de opnamen beschikbaar is. Deze disks moeten minstens eenmaal in de DVD-recorder zijn bespeeld. Inhoudsopgave moet aanwezig zijn. DVD+R disks kunnen ook afgesloten (finalised) zijn. Andere disks kunnen niet aan de Disk Manager worden toegevoegd.



Tip

De opnamen worden automatisch opgeslagen

Met de aan de Disk Manager toegevoegde disks kan een onbeperkt aantal nieuwe opnamen met deze DVD-recorder worden gemaakt. De titels van deze opnamen worden automatisch in het geheugen van de Disk Manager opgeslagen.

- 1 Plaats de DVD+RW/+R in de DVD-recorder die u wilt toevoegen.



Probleem

* Wanneer ik een disk plaats, zie ik op het beeldscherm in het titeloverzicht in de linker bovenhoek een nummer

✓ U heeft een disk geplaatst die reeds door de Disk Manager is opgeslagen.

- 2 Druk op de toets **DISC MANAGER** van de afstandsbediening.
- 3 Kies met de toets **P+▲** of **P-▼** de regel '**Voeg huidige disc toe**' en bevestig met de toets **▶**.
- 4 Bevestig met de toets **OK**.
Het disknummer wordt aan de Disk Manager toegevoegd. Op het beeldscherm verschijnt eerst het onderstaande beeld:
- 5 Vervolgens wordt het disknummer weergegeven en wordt de disk-lade automatisch geopend.
- 6 De disk is nu onder het weergegeven disknummer in het geheugen van de Disk Manager opgeslagen.
Wij adviseren u om dit nummer ook op de hoes te zetten.



?

Waarom moet ik dit nummer op de disk zetten?

Bij het zoeken naar onbespeelde ruimte of beschikbare opnamen zal de Disk Manager u vragen om de betreffende disk (disknummer) te plaatsen.

- 7 Afsluiten met de toets **DISC MANAGER**.

De DVD-recorder zal direct herkennen dat deze disk in het geheugen van de Disk Manager is opgeslagen. Wanneer deze disk wordt geplaatst, verschijnt in de linkerbovenhoek het disknummer in het titeloverzicht.

Disc Manager	
Vind titel	C04
Blader door discs	Discnummer001
Verwijder een disc	Discnummer001
Voeg huidige disc toe	Volgende vrij discnummer= 001

Beëindigen: Druk op DM

Disks uit de Disk Manager verwijderen

Iedere DVD+RW/+R wordt in het geheugen van de Disk Manager (DM) met een nummer opgeslagen. Dit disknummer kunt u uit de Disk Manager verwijderen om het geheugen van de Disk Manager voor nieuwe disks te gebruiken of om beschadigde disks uit het geheugen te verwijderen.

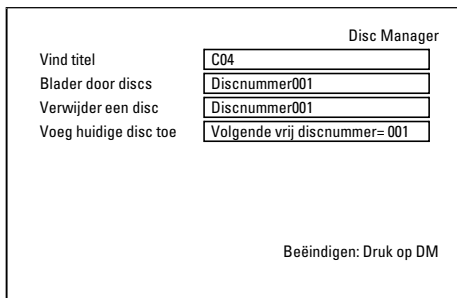

- 1 Druk op de toets **DISC MANAGER** van de afstandsbediening.
- 2 Kies met de toets **P+▲** of **P-▼** de regel '**Verwijder een disc**' en bevestig met de toets **►**.
- 3 Kies met de toets **P+▲** of **P-▼** of met de cijfertoetsen het overeenkomstige disknummer en bevestig dit met de toets **OK**.



Tip

De inhoud van de disk wordt niet gewist!

De disk wordt alleen uit het geheugen van de Disk Manager verwijderd. Uw inhoud blijft echter ongewijzigd!

- 4 Afsluiten met de toets **DISC MANAGER**.

Een titel in de Disk Manager zoeken

Met deze functie kunt u snel en gemakkelijk een in de Disk Manager opgeslagen opname zoeken en weergeven.

- 1 Druk op de toets **DISC MANAGER** van de afstandsbediening.
- 2 Kies met de toets **P-▼** of **P+▲** de regel '**Vind titel**' en bevestig met de toets **►**.
- 3 Op het beeldscherm verschijnt een overzicht van alle in het geheugen van de Disk Manager (DM) opgeslagen opnamen.

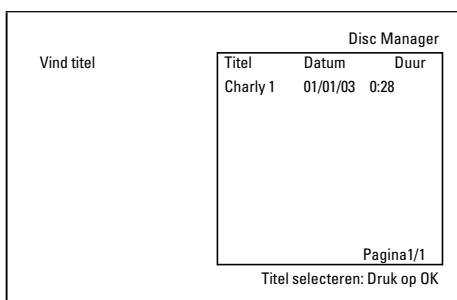

Wat betekenen de aanduidingen op het beeldscherm?

'**Titel**' = Titel
 '**Datum**' = Datum van de opname
 '**Duur**' = Lengte van de opname



Tip

- 4 Kies met de **P-▼** - of **P+▲** -toets de titel die u wilt weergeven.
- 5 Bevestig met de toets **►**. De DVD-recorder gaat naar het begin van de gekozen opname.



*** Ik zie op het beeldscherm bijv. de melding 'Laad disc nummer'**

✓ De gekozen opname bevindt zich onder het getoonde nummer op de disk van de Disk Manager. Plaats de betreffende disk in de DVD-recorder. Na een korte controle gaat de DVD-recorder naar het begin van de gekozen opname.

Probleem

Disks doorzoeken

U kunt eenvoudig de in het geheugen van de Disk Manager opgeslagen disks op opnamen doorzoeken. De disks van de Disk Manager hoeven daarvoor niet in de DVD-recorder te zitten.

- 1 Druk op de toets **DISC MANAGER** van de afstandsbediening.
- 2 Kies met de toets **P- ▼** of **P+ ▲** de regel '**Blader door discs**'.
- 3 Bevestig met de toets **►**. Op het beeldscherm verschijnt de inhoud van de laatste gebruikte disk uit de Disk Manager.
- 4 Kies met de toets **P+ ▲** of **P- ▼** indien noodzakelijk een ander disknummer en bevestig dit met de toets **►**.



?

Wat betekenen de aanduidingen op het beeldscherm?

'**Titel**' = Titel
'**Datum**' = Datum van de opname
'**Duur**' = Lengte van de opname

- 5 Kies met de **P+ ▲** of **P- ▼** -toets de gewenste titel.
- 6 Bevestig met de toets **OK**.



*** Ik zie op het beeldscherm bijv. de melding 'Laad disc nummer'**

✓ De gekozen opname bevindt zich onder het getoonde nummer op de disk van de Disk Manager. Plaats de betreffende disk in de DVD-recorder.

Probleem

- 7 De DVD-recorder zoekt het begin van de gewenste opname.

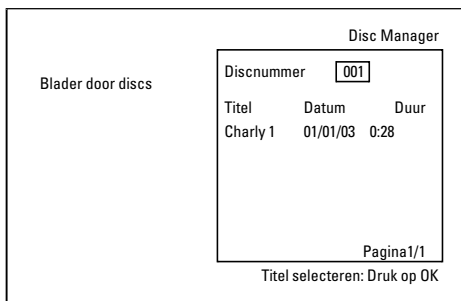

Onbeschreven ruimte opzoeken

U kunt voor een nieuwe opname een onbeschreven ruimte op de disk (minimaal 1 minuut onbespeeld) opzoeken (bijv. in aansluiting op al aanwezige opnamen op een disk). Dit werkt echter alleen bij disks die reeds in het geheugen van de Disk Manager zijn opgeslagen.

- 1 Druk op de toets **DISC MANAGER** van de afstandsbediening.
- 2 Kies met de toets **P+ ▲** of **P- ▼** de regel **'Blader door discs'**.
- 3 Bevestig met de toets **OK**. Op het beeldscherm verschijnt een overzicht van alle opnamen op de gekozen disk.
- 4 Kies met de toets **P+ ▲** of **P- ▼** een disk (disknummer), waarop nog voldoende ruimte voor de opname beschikbaar is.

Hoe kan ik zien hoeveel ruimte er nog is voor de opname?

De onbespeelde ruimte wordt met de titel **'Leeg'** aangegeven. Rechts naast de titel **'Leeg'** wordt de tijd getoond. U kunt met de toets **REC MODE** de opnamemodus (opnametijd) voor de opname wijzigen.

Hoe kan ik de titel 'Leeg' kiezen als er vele opnamen op een disk zijn?

In dit geval drukt u op de toets **▶** en kiest u met de toetsen **P- ▼**, **P+ ▲** de titel **'Leeg'**.

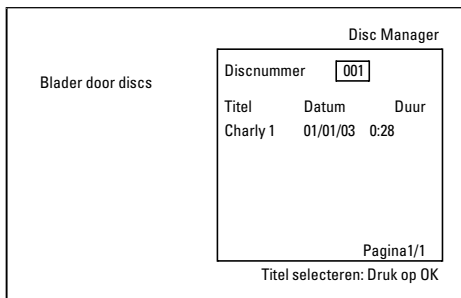

- 5 Kies met de **P+ ▲** of **P- ▼** -toets de gewenste titel **'Leeg'**.
- 6 Bevestig met de toets **OK**.

*** Ik zie op het beeldscherm bijv. de melding 'Laad disc nummer'**

✓ De onbespeelde ruimte bevindt zich op de disk van de Disk Manager onder het aangegeven nummer. Plaats de betreffende disk in de DVD-recorder.



De DVD-recorder gaat naar het begin van de betreffende positie en stopt dan automatisch.

10 Handmatige opnamen

Algemeen

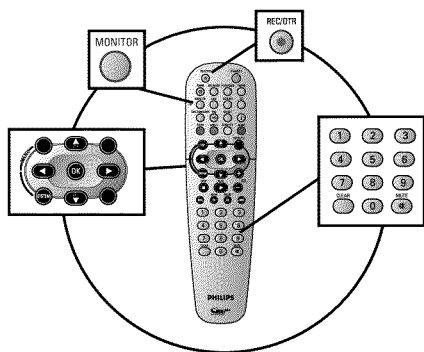

Op welke disk kunnen de opnamen worden opgenomen?

Met deze DVD-recorder kunnen opnamen op twee verschillende typen DVD's worden opgenomen:

DVD+RW

Deze disk kan worden beschreven en gewist.

DVD+R

Deze disk kan slechts eenmaal worden beschreven.

Als deze disk in een DVD-speler wordt afgespeeld, moet hij met de functie '**Disc finaliseren**' worden afgesloten. Daarna kan er niets meer op de disk worden opgenomen.

Als deze disk alleen in de DVD-recorder wordt afgespeeld, hoeft hij niet te worden afgesloten. Opnamen kunnen worden toegevoegd en gewist. De ruimte (speelduur) van de gewiste opname (titel) is dan echter niet meer beschikbaar.



Gebruik de 'Handmatige opname' om spontaan een opname (bijv. een lopend TV-programma) te starten.

Kies in dat geval in de 'Index-beeldweergave' de titel die moet worden overschreven of '**Lege titel**' met de toetsen **P- ▼** , **P+ ▲** .

Indien u opnamen tussen reeds aanwezige opnamen wilt voegen, let dan op de lengte van de oude en nieuwe opname. Als de nieuwe opname te lang is, wordt een deel van de bestaande opname (titel/hoofdstuk) overschreven.

Nieuwe opnamen aan het einde van alle opnamen toevoegen (safe record)

Om een nieuwe opname aan het einde van de laatste opname van een disk toe te voegen, houdt u de toets **REC/OTR ●** zo lang ingedrukt tot de melding '**SAFE REC**' op het display verschijnt.

Bij DVD+R disks komt een nieuwe opname altijd achter alle vorige opnamen omdat deze niet kunnen worden overschreven.

Het einde van de disk wordt bereikt

Als tijdens een opname het einde van de disk wordt bereikt, wordt de opname onderbroken en de DVD-recorder schakelt automatisch uit.



Lees de paragraaf '**Opnemen zonder automatische uitschakeling**', wanneer u zelf een opname wilt starten of beëindigen.

Lees de paragraaf '**Opnemen met automatische uitschakeling**' wanneer u zelf een opname wilt starten maar binnen een bepaalde tijd automatisch wilt beëindigen. Hiermee kunt u opnamen tot het einde van disk vermijden.

Lees de paragraaf '**Automatische opname van een satellietontvanger**' wanneer een opname automatisch door een satellietontvanger moet worden aangestuurd.

Lees de paragraaf '**De functie Directe opname (Direct Record)**' wanneer u een TV-programma wilt opnemen waarnaar u kijkt.

Opnemen zonder automatische uitschakeling

- 1 Zet de TV aan en kies eventueel het programmanummer van de DVD-recorder.
- 2 Plaats een disk in de recorder waarop u wilt opnemen. De geplaatste disk wordt op inhoud en systeem gecontroleerd. Op het display verschijnt 'READING'.

*** Index-beeldweergave**

✓ Er werd een DVD+RW disk geplaatst waarop al is opgenomen. Kies met de toets **P+ ▲**, **P- ▼** de betreffende plaats waarop de opname moet worden gestart.

*** De melding 'EMPTYDISC' verschijnt op het display**

✓ De geplaatste disk is een lege DVD-disk.

*** Er verschijnt een dialoogvenster met de vraag of de inhoud moet worden gewist of de diskette moet worden uitgeworpen**

✓ De geplaatste disk is een DVD+RW waarvan de inhoud echter niet geschikt is voor DVD-video (bijv. een gegevensdisk). Opnamen op deze disk zijn alleen mogelijk wanneer de complete disk eerst met de toets **REC/OTR ●** wordt gewist.

*** De melding 'Limiet titel' verschijnt op het beeldscherm wanneer daadwerkelijk moet worden opgenomen**

✓ Op een disk kunnen maximaal 48 titels (inclusief lege titels) worden opgenomen. Wis titels of verwissel de disk.



Probleem

- 3 Schakel eventueel met de **MONITOR** -toets om naar de interne tuner van de DVD-recorder.
- 4 Kies met de **P+ ▲** of **P- ▼** -toets het programmanummer (zenderomschrijving) waarvan u wilt opnemen. Op het display verschijnt:



Programmanummers van de externe ingangen:

'EXT 1' Scartaansluiting aan de achterzijde **EXT 1 TO TV-I/O**

'EXT 2' Scartaansluiting aan de achterzijde **EXT 2 AUX-I/O**

'CAM 1' SVHS-/audio frontaansluitingen **S-VIDEO / left AUDIO right**

'CAM 1' Audio-/video-frontaansluitingen **A/V VIDEO / left AUDIO right**

De omschakeling tussen de aansluitingen **S-VIDEO** en **VIDEO** gebeurt automatisch. Als een signaal op beide aansluitingen gelijktijdig beschikbaar is, heeft het signaal op aansluiting **S-VIDEO** voorrang.

'CAM 2' Digital Video (i-link) frontaansluiting **DV IN**

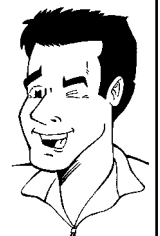

Tip

- 5 Druk om op te nemen op de afstandsbediening op de toets **REC/OTR** ● of op de toets **RECORD** van de DVD-recorder.

Om een nieuwe opname aan het einde van de laatste opname te starten, houdt u de toets **REC/OTR** ● zo lang ingedrukt tot de melding 'SAFE REC' op het display verschijnt.

Op DVD+R-disks wordt elke opname altijd achter alle aanwezige opnamen gestart omdat deze niet kunnen worden overschreven.

Op het display verschijnt bijv.:

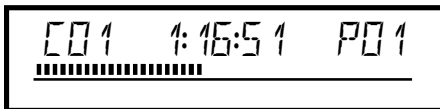

Hoofdstukmarkering invoegen

Tijdens de opname kunnen fragmenten gemarkeerd worden zodat u deze later gemakkelijk kunt opzoeken of verbergen.

Druk tijdens de opname aan het begin van het gewenste fragment op de toets **FSS** ✕. Op het beeldscherm verschijnt '**Markering wordt ingelast**'. Op het display wordt het nummer van 'CHAPTERS' (hoofdstuk) met één verhoogd.

Meer informatie over titel/hoofdstuk kunt u vinden in paragraaf 'Wisselen naar een andere titel/hoofdstuk' in het hoofdstuk 'Weergave'.



Tip

- 6 Met de toets **STOP** ■ op de afstandsbediening of ■ op het toestel beëindigt u de opname. Op het display verschijnt 'MENU UP!'. De DVD-recorder past de inhoudsopgave aan. Wacht tot de melding op het display verdwijnt, dan is de opname voltooid.

*** Op het display verschijnt 'DISC ERR'**

✓ Door een diskfout kon de opname niet correct worden afgesloten. Controleer de geplaatste disk, indien nodig reinigen.



Probleem

Opnamen op DVD+R disks compatibel maken

Wanneer u de opname op een DVD-speler wilt weergeven, moet u de disk in de DVD-recorder afsluiten. Met de functie '**Finaliseren**' bereidt u de DVD zo voor, dat hij door de DVD-speler kan worden gelezen. Zie paragraaf 'DVD+R disks afsluiten (finalise)' in het hoofdstuk 'Beheer van de inhoud van de disk'.



Tip

Opnamen onderbreken (pauze)

- 1 Druk tijdens de opname op de toets **PAUSE II** om bijv. een reclameblok niet op te nemen.
- 2 Druk om de opname te vervolgen op de toets **REC/OTR ●**.



NEDERLANDS

Opname beëindigen

Druk op de toets **STOP ■** om de opname te beëindigen. Wacht even tot de aanduiding 'MENU UP IT' op het display uit gaat.

Tip

Opnemen met automatische uitschakeling (OTR One-Touch-Recording)

- 1 Plaats een disk.
- 2 Schakel eventueel met de **MONITOR**-toets om naar de interne tuner van de DVD-recorder.
- 3 Kies met de toets **P+ ▲** of **P- ▼** het programmanummer (de programmanaam) waarvan u wilt opnemen.
- 4 Druk meerdere keren op de toets **REC/OTR ●** van de afstandsbediening.
- 5 Telkens als u op de toets **REC/OTR ●** drukt, voegt u 30 minuten aan de opnametijd toe.

Hoe kan ik de zojuist ingestelde opnametijd weer wissen?

Om de invoer te wissen, drukt u tijdens de weergave van de opnametijd op de toets **CLEAR**.

Hoe kan ik de resterende opnametijd controleren?

Druk tijdens een OTR-opname op de toets **SYSTEM-MENU**. De tijd tot het einde van de opname verschijnt op het beeldscherm in de Timer Info Box.



?

Disk tegen onbedoelde opnamen beveiligen

Om een belangrijke opname niet per ongeluk te wissen, kunt u de gehele disk beveiligen. U kunt altijd slechts de gehele disk beveiligen. Beveiligen van afzonderlijke opnamen is niet mogelijk.



Wat gebeurt er bij een DVD+R disk?

Zolang deze disk niet werd afgesloten, kunt u ze als een DVD+RW disk tegen onbedoelde opnamen beveiligen.

- 1 Plaats de disk die u wilt beveiligen.
- 2 Druk tijdens de weergave van het index-beeldscherm op de toets **STOP** ■ van de afstandsbediening. De eerste titel is gemarkeerd.
- 3 Druk op de toets **P+ ▲**. U komt nu in het disk-info-beeldscherm.
- 4 Druk op de toets **▶**.
Kies de regel '**Beveiliging**'.
Bevestig met de toets **▶**.
- 5 Kies met de toets **P- ▼** '**Beveiligd**' en bevestig met de toets **OK**.
- 6 Beëindig de functie met de toets **◀** en aansluitend met de toets **DISC-MENU**.

Nu is de gehele disk beveiligd.

Indien wordt geprobeerd om op te nemen, verschijnt op het display '**DISC LOCK**' en op het beeldscherm '**Disc beveiligd**'.



Als u later opnamen op deze disk wilt maken, herhaalt u de stappen en kiest u in stap **5** '**Onbeveiligd**'.

Tip

Aaneenschakelen van opnamen binnen een titel (montage)

U kunt op een reeds bespeelde DVD+RW disk nog een opname aan een al aanwezige titel toevoegen. Aan de titel wordt deze opname als zgn. 'Hoofdstuk' ('Chapter') toegevoegd. De aanwezige informatie wordt vanaf deze plaats overschreven. Afhankelijk van de lengte van de nieuwe opname kunnen bovendien titels worden overschreven die achter de actuele titel staan. Het opnametype (kwaliteit) wordt overgenomen van de actuele titel.

Om de opname af te spelen drukt u op de toets **SYSTEM-MENU** en kiest u het symbool 'C'(Chapter) met de toets ► . U kunt ook de toets **T/C** gebruiken.

Aanvullende informatie kunt u vinden in paragraaf 'Wisselen naar een andere titel/hoofdstuk' in het hoofdstuk 'Weergave'.



Wat gebeurt er een 'DVD+R' disk?

Nieuwe opnamen op een 'DVD+R' disk kunnen alleen aansluiten op aanwezige opnamen. Op een 'DVD+R' disk kunnen reeds aanwezige opnamen niet worden overschreven.

- 1 Zoek in de index-beeldweergave de titel waaraan de nieuwe opname moet worden toegevoegd.
- 2 Bekijk de laatste minuut van de oude opname (afspelen).
- 3 Druk op de plaats waar de nieuwe opname moet beginnen op de toets **PAUSE II** van de afstandsbediening. Op het beeldscherm verschijnt 'II'.
- 4 Om de opname te bewaken, kunt u met de toets **MONITOR** omschakelen naar de interne tuner.
- 5 Start de opname zoals gewoonlijk met de toets **REC/OTR** van de afstandsbediening.
De nieuwe opname wordt toegevoegd.
- 6 Met de toets **STOP** beëindigt u de opname.

Kiezen van het opnametype (kwaliteit)

Met het opnametype (kwaliteit) kiest u de beeldkwaliteit van de opnamen en daarmee de maximale opnameduur op een disk.

Om de kwaliteit van het opnametype te controleren, voert u een 'test-opname' uit met het gewenste opnametype. Onderzoek daarna tijdens de weergave van deze 'test-opname' de beeldkwaliteit.

Tijdens de weergave wordt automatisch de juiste beeldkwaliteit gekozen.

- 1 Zet de TV aan. Kies eventueel het programmanummer van de DVD-recorder.

Kies met de toets **REC MODE** van de afstandsbediening het gewenste opnametype.

Welke opnametypen kan ik kiezen?

'M1': High Quality (hoge opnamekwaliteit) biedt de beste beeldkwaliteit bij een opnameduur van 1 uur.

'M2': Standard Play (voorbespeelde DVD-kwaliteit) biedt meestal uitstekende beeldkwaliteit bij een opnameduur van 2 uur.

'M2x': Standard Play plus (beter dan S-VHS-beeldkwaliteit) biedt meestal uitstekende beeldkwaliteit bij een opnameduur van 2,5 uur.

'M3': Long Play (S-VHS-beeldkwaliteit). Opnameduur van 3 uur.

'M4': Extended Play (beter dan VHS-beeldkwaliteit). Opnameduur van 4 uur.

'M6': Super Long Play (VHS-beeldkwaliteit). Opnameduur van 6 uur.

'M8': Super Extended Play (VHS-beeldkwaliteit). Opnameduur van 8 uur.

Kan ik ook via een menu een ander opnametype kiezen?

- 1 Druk op de toets **SYSTEM-MENU**.
- 2 Kies met de toets ◀ of ▶ het symbool **T A**.
- 3 Kies met de toets **P- ▼** of **P+ ▲** de regel '*Opname-instellingen*' en bevestig met de toets ▶.
- 4 Kies het betreffende opnametype in de regel '*Opnamestand*' met de toets ◀ of ▶.
- 5 Bevestig met de toets **OK** en sluit af met de toets **SYSTEM-MENU**.
- 6 Wanneer u de opnamemodus '*M3*', '*M4*', '*M6*' of '*M8*' heeft gekozen, kunt u in de regel '*Filtermodus*' de instelling '*Stndrd*' (standaard) of '*Sport*' (voor snelle bewegingen) kiezen.



Tip

Automatische opname van een satellietontvanger (Sat-opname)

Deze functie kunt u alleen gebruiken wanneer u over een satellietontvanger beschikt die in staat is om via een scartkabel en een programmeerfunctie (timer) andere toestellen aan te sturen. Meer informatie hierover vindt u in de bedieningshandleiding van uw satellietontvanger.

- 1 Zet het TV-toestel aan. Kies eventueel het programmanummer van de DVD-recorder.
- 2 Druk op de toets **SYSTEM-MENU** van de afstandsbediening. De menubalk verschijnt.
- 3 Kies met de toets ◀ of ▶ het symbool 'T H'.
- 4 Kies met de toets P- ▼ of P+ ▲ de regel '*Opname-instellingen*' en bevestig met de toets ▶ .
- 5 Kies met de toets P- ▼ of P+ ▲ de regel '*Sat. opname*'.
- 6 Kies met de toets ◀ of ▶ '*EXT2*'.



Tip

'Sat-opname' uitschakelen

Om de functie uit te schakelen, gebruikt u de toets ▶ of ◀ '*Uit*'.

- 7 Bevestig met de toets **OK** .
- 8 Verbind de scartaansluiting **EXT 2 AUX-I/O** van de DVD-recorder met een scartkabel met de betreffende scartaansluiting van de satellietontvanger.
- 9 Afsluiten met de toets **SYSTEM-MENU** .
- 10 Plaats een disk die geschikt is voor de betreffende opname.
- 11 Programmeer de satellietontvanger met de gewenste gegevens voor de opname (programmanummer van de TV-zender, start- en eindtijd). Raadpleeg indien nodig de gebruiksaanwijzing van de satellietontvanger.
- 12 Zet de DVD-recorder uit met de toets **STANDBY** ⏻ . Op het display verschijnt bovendien '*SAT*' om de geactiveerde functie aan te duiden.

Nu kan met de DVD-recorder worden opgenomen. Het starten en stoppen van de opname wordt via de scartaansluiting **EXT 2 AUX-I/O** aangestuurd.

De functie 'Directe opname' (Direct Record)

Razendsnel het juiste televisieprogramma opnemen bij een uitgeschakelde DVD-recorder? Geen enkel probleem. Wanneer de opname met de hand wordt gestart, neemt de **uitgeschakelde** DVD-recorder via de scartkabel de actuele op het televisietoestel ingestelde TV-zender over. Hoe u de 'Directe opname (Direct Record)' in-/uitschakelt leest u in de volgende paragraaf onder 'De functie Directe opname (Direct Record) in-/uitschakelen'.

Hoe werkt Direct Record?

De DVD-recorder vergelijkt via de scartkabel de op de TV geselecteerde zender met zijn opgeslagen TV-zenders. Wanneer dezelfde zender wordt gevonden, schakelt de DVD-recorder over naar het betreffende programmanummer en wordt de opname gestart.

Let op dat u tijdens het zoeken geen andere TV-zender op uw toestel kiest. Daardoor kan de afstemming van de DVD-recorder worden beïnvloed.



- 1 Kies op de TV het programmanummer waarvan u wilt opnemen.
- 2 Druk bij een **uitgeschakelde** DVD-recorder op **REC/OTR** ●.

* **Op het display verschijnt 'WRT'**

✓ De DVD-recorder vergelijkt zijn opgeslagen TV-zenders met die van de TV. Kies geen ander programmanummer op uw TV zo lang op het display de melding 'WRT' zichtbaar is.

* **'NOTV' verschijnt op het display**

- ✓ In het geheugen van de DVD-recorder kon deze TV-zender niet worden gevonden.
Controleer of alle op uw televisietoestel opgeslagen TV-zenders ook op de DVD-recorder aanwezig zijn. Sla eventueel ontbrekende zenders alsnog op. Lees hiervoor in het hoofdstuk 'In gebruik nemen' de paragraaf 'Handmatig opzoeken van TV-zenders'.
- ✓ Controleer de stekkers van de scartkabel.
- ✓ Kijk in de bedieningshandleiding van de TV na welke scartaansluiting videosignalen uitzendt.
- ✓ Indien niets helpt, kunt u deze functie helaas niet gebruiken.



Probleem

- 3 Met de toets **STOP** ■ beëindigt u de opname.

De functie 'Directe opname' (Direct Record) in-/uitschakelen

- 1 Schakel het televisietoestel in. Kies eventueel het programmanummer van de DVD-recorder.
- 2 Druk op de toets **SYSTEM-MENU** van de afstandsbediening. De menubalk verschijnt.
- 3 Kies met de toets ◀ of ▶ het symbool **TR**.
- 4 Kies met de toets **P- ▼** of **P+ ▲** de regel '*Opname-instellingen*' en bevestig met de toets ▶.
- 5 Kies met de toets **P- ▼** of **P+ ▲** de regel '*Direct Record*'.
- 6 Kies met de toets ◀ of ▶ '*Aan*' (Direct Record ingeschakeld) of '*Uit*' (Direct Record uitgeschakeld).
- 7 Bevestig met de toets **OK**.
- 8 Afsluiten met de toets **SYSTEM-MENU**.
- 9 Schakel uit met de toets **STANDBY** ⏻.



Beheer van de inhoud van de disk

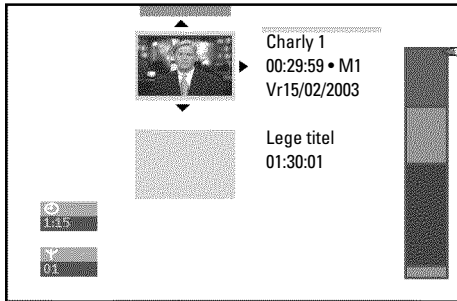

Algemeen

Indien opnamen op een disk worden opgenomen, wordt aan het begin van de opname tevens de volgende informatie opgeslagen:

-) Naam van de opname

Wanneer er geen naam aan de TV-zender is toegewezen, wordt alleen het programmanummer en de tijd als naam opgeslagen

-) Duur van de opname
-) Opnametype (kwaliteit)
-) Datum van de opname
-) Index-beeld van de opname

Elke 5 - 6 minuten wordt een markering opgenomen voor zover de functie '**Auto hoofdstuk**' in het menu '**Opname-instellingen**' is ingeschakeld. Deze markering wordt als hoofdstukmarkering omschreven.

Nadat de opname is beëindigd, kunnen deze markeringen worden gewijzigd.



Kunnen markeringen ook op een DVD+R disk worden gezet?

Zolang deze disks niet zijn afgesloten (finalised), kunnen er markeringen op worden gezet.

Daarnaast is het mogelijk om extra hoofdstukmarkeringen aan te maken. Zo kunnen ongewenste delen (bijv. reclameblokken) doelbewust worden verborgen of overgeslagen. Tijdens het afspelen ziet u dan alleen uw registratie zonder de verborgen hoofdstukken als volgorde.

U kunt de volgende hoofdstukken kiezen:

'Favorite Scene Selection (scènegeheugen)',

om de titel in hoofdstukken te verdelen, resp. de hoofdstukken te beheren.

'Opnametitel (naam) bewerken',

om de naam van de opname te wijzigen.

'Titel helemaal afspelen',

om de complete titel inclusief de verborgen hoofdstukken af te spelen.

'Opname/titel wissen', om de betreffende titel en dus de opname te wissen.

'Disk-instellingen', om algemene instellingen van de disk te wijzigen.

Favorite Scene Selection (scènegeheugen)

In dit menu kunt u een titel aan uw persoonlijke wensen aanpassen.

U kunt hoofdstukmarkeringen invoegen/wissen, hoofdstuk verbergen, een nieuw index-beeld kiezen of een titel opdelen. Tijdens de weergave roept u dit menu op met de **FSS** \times -toets van de afstandsbediening.

Hoofdstukmarkering invoegen

Tijdens het afspelen kunt u hoofdstukmarkeringen binnen een titel instellen en wissen.

Het maximale aantal hoofdstukken per disk bedraagt 124, per titel 99. Wanneer dit aantal is bereikt, verschijnt op het beeldscherm de melding: **'Limiet hoofdstuk'**. Er moeten enkele markeringen worden gewist om nieuwe aan te kunnen maken c.q. opnamen te maken.

- 1 Druk tijdens het afspelen op de betreffende plaats op de toets **FSS** \times van de afstandsbediening. Op het beeldscherm verschijnt het menu **'Favorite Scene Selection'**.

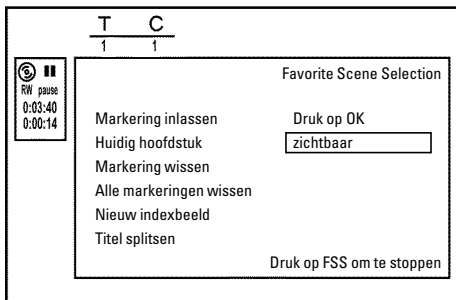

- 2 Bevestig de regel **'Markering inlassen'** met de toets **OK**. Op het beeldscherm verschijnt **'Markering wordt ingelast'**.

Op het beeldscherm verschijnt 'X'

Deze DVD heeft een schrijfbeveiliging of er werd een afgesloten DVD+R disk geplaatst. Achteraf kunnen geen wijzigingen worden aangebracht.



- 3 Beëindig de functie met de toets **FSS** \times .

Hoofdstuk verbergen

Eerst zijn alle hoofdstukken zichtbaar. U kunt hoofdstukken bij het afspelen verbergen (bijv. reclameblokken) of weer zichtbaar maken. In de bewerkingsmodus worden verborgen hoofdstukken gedimd weergegeven.

Een hoofdstuk bestaat altijd uit een begin- en eindmarkering.

Om een bepaalde scène te verbergen gaat u als volgt te werk:

- 1 Zoek het begin van de scène of het gedeelte dat u wilt verbergen. Druk op de **PAUSE II** -toets.

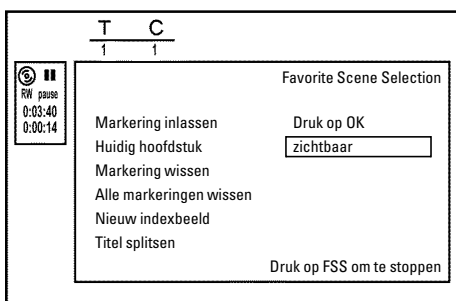

- 2 Druk op de toets **FSS** \times van de afstandsbediening om het bewerkingsmenu **'Favorite Scene Selection'** op te roepen.

- 3 Met de toets **OK** plaatst u een beginteken. In de menuregel wordt het aantal van de hoofdstukken ('C') met één verhoogd.

- 4 Zoek het einde van de scène of het gedeelte. U kunt ook de toetsen ►► of ◀◀ gebruiken om het einde sneller op te zoeken. Let erop, dat u niet in de volgende titel belandt (titelnummer 'T' mag niet veranderen). Er kunnen alleen hoofdstukken binnen een titel worden verborgen.
- 5 Druk op de betreffende plaats op de toets **PAUSE II** .
- 6 Met de toets **OK** plaatst u een eindteken. Dit is tegelijk het beginteken van het volgende hoofdstuk. In de menuregel wordt het aantal van de hoofdstukken ('C') met één verhoogd.

*** Het aantal hoofdstukken ('C') is met twee of meer verhoogd**

✓ Dit is het geval als u een hoofdstuk wilt verbergen dat zich door de automatische hoofdstuknummering (indien ingeschakeld) over twee of meer hoofdstukken uitstrekt. In dit geval moet u het begin van het automatisch gegenereerde hoofdstuk wissen:

- 1 Als het bewerkingsmenu wordt getoond, drukt u tweemaal op de toets **T/C** om de hoofdstuknummers te wijzigen
- 2 Kies met de toets **P- ▼** of **P+ ▲** elk hoofdstuk dat zich tussen de nieuwe markeringen bevindt. Druk op de **PAUSE II** -toets.
- 3 Kies met de toets **P- ▼** de regel '**Markering wissen**' om de huidige hoofdstukmarkering te wissen. Bevestig met de toets **OK** . Het huidige hoofdstuknummer werd met één verlaagd.



Probleem

- 7 Druk tweemaal op de toets **T/C** om het hoofdstuknummer 'C' te wijzigen.
- 8 Kies met de toets **P- ▼** het vorige hoofdstuk want u bevindt zich reeds in het volgende hoofdstuk (einde hoofdstuk is tegelijk begin van het volgende hoofdstuk).
- 9 Wacht tot het hoofdstuk wordt weergegeven en druk op de toets **PAUSE II** om de weergave te onderbreken.
- 10 Kies met de toets **P- ▼** of **P+ ▲** de regel '**Huidig hoofdstuk**'.
- 11 Kies met de toets ► '**verborgen**'. Het scherm wordt donker.

Snelle omschakelmogelijkheid

Met de toets **SELECT** kunt u in het bewerkingsmenu snel en gemakkelijk omschakelen tussen hoofdstuk zichtbaar ('**zichtbaar**') en hoofdstuk verborgen ('**verborgen**').

Deze functie is onafhankelijk van de gekozen regel.



Tip

- 12 Afsluiten met de toets **FSS** ✂ .

Tijdens het afspelen wordt dit hoofdstuk overgeslagen.

Wanneer het hoofdstuk weer zichtbaar moet zijn, kies dan bij stap 3 met de toets ► '**zichtbaar**'.

Hoofdstukmarkering wissen

U kunt binnen een titel alle markeringen of een afzonderlijke markering wissen.

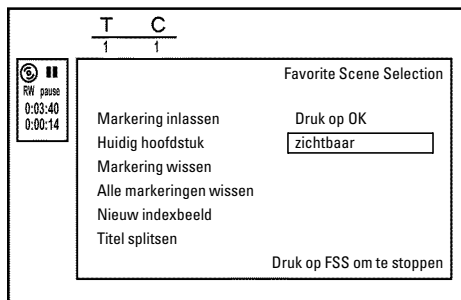

- 1 Druk tijdens het afspelen van het betreffende hoofdstuk op de toets **FSS** \times van de afstandsbediening. Op het beeldscherm verschijnt het menu '**Favorite Scene Selection**'.

Hoe kan ik andere hoofdstukken selecteren?

- 1 Druk op de toets **T/C** van de afstandsbediening. Aan de bovenkant van het beeldscherm worden titels en hoofdstukken (Chapters) getoond.
- 2 Kies met de toets **▶** of **◀** de titel (T) of het hoofdstuk (C).
- 3 Kies met de toets **P+▲** of **P-▼** de titel/het hoofdstuk die/dat u wilt bewerken.



Tip

- 2 Kies met de toets **P-▼** de regel '**Markering wissen**' voor dit hoofdstuk of de regel '**Alle markeringen wissen**' voor alle hoofdstukken binnen de gekozen titel.
- 3 Bevestig met de toets **OK**. Als u werkelijk alle markeringen wilt wissen, bevestigt u de getoonde melding met de toets **OK**. Om af te breken drukt u op de toets **◀**.
- 4 Sluit het menu met de toets **FSS** \times .

Wijzigen van het index-beeld

Normaal gesproken wordt altijd het eerste beeld van een opname als index-beeld opgenomen. U kunt echter elk willekeurig beeld van de opname als index-beeld gebruiken.

- 1 Zoek tijdens het afspelen een plaats die als nieuw index-beeld moet worden gebruikt. Druk op de **PAUSE II** -toets.
- 2 Druk op de toets **FSS** \times . Op het beeldscherm verschijnt het menu '**Favorite Scene Selection**'.
- 3 Kies de regel '**Nieuw indexbeeld**' en bevestig met de toets **OK**.
- 4 Start de bewerking met de toets **OK**. Op het beeldscherm verschijnt '**Menu wordt bijgewerkt**'.

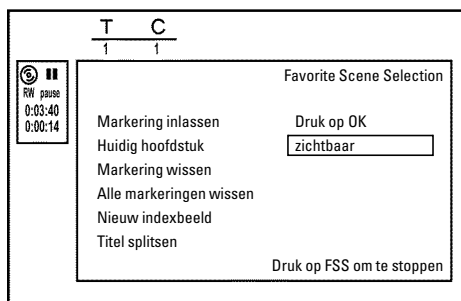

Na een geslaagde bewerking keert de DVD-recorder weer terug naar het index-overzicht.

Titel splitsen

U kunt een titel in meerdere willekeurig grote delen (titels) splitsen. Elk deel (titel) wordt aangeduid met een eigen index-beeld.

Let op! Deze splitsing kan niet ongedaan worden gemaakt!



Kan ik titels ook op een DVD+R disk splitsen?

Omdat opnamen op een DVD+R disk niet kunnen worden overschreven, kan deze titel niet worden gesplitst.

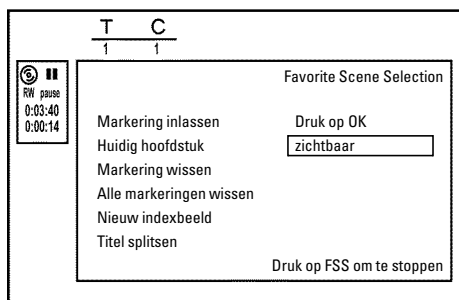

- 1 Druk tijdens het afspelen van de betreffende titel op de toets **FSS** \times van de afstandsbediening. Op het beeldscherm verschijnt het menu '**Favorite Scene Selection**'.
- 2 Druk op '**Titel splitsen**' en bevestig met **OK**.
- 3 Ter bevestiging drukt u nogmaals op **OK**. Op het beeldscherm verschijnt '**Titel wordt gesplitst**'.
- 4 Wacht tot de nieuwe titel met een index-beeld in het index-overzicht wordt weergegeven.

De splitsing van de titel wordt hiermee afgesloten.

Opnametitel (naam) bewerken

Veel TV-zenders zenden de titel (naam) van een TV-programma uit. In dit geval wordt de naam automatisch overgenomen (bijv. 'ROCKY'). Anders worden alleen programmanummer (programmanaam) en tijd als naam van de opname opgeslagen. De opnamenaam kan pas worden gewijzigd nadat de opname is afgelopen.

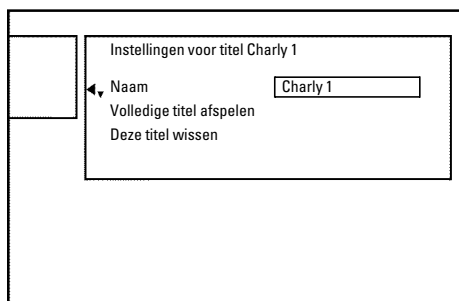

- 1 Druk op de toets **STOP** \blacksquare om zo nodig de weergave te onderbreken
- 2 Kies met de toets **P+ ▲** of **P- ▼** de titel waarvan u de naam wilt bewerken en bevestig met de toets **▶**. Het menu voor de bewerking van de naam verschijnt.
- 3 Kies met de toets **P+ ▲** of **P- ▼** de regel '**Naam**' en bevestig met de toets **▶**.
- 4 Kies met de toets **▶** of **◀** de tekenpositie waarop u de letter/het getal/het speciale teken wilt wijzigen of opnieuw wilt invoeren.
- 5 Verander het betreffende teken met de toets **P+ ▲** of **P- ▼**. Met de toets **SELECT** schakelt u om tussen hoofdletters en kleine letters. Met de toets **CLEAR** kunt u een teken weer wissen.

- 6 Herhaal de stap 4 en stap 5 tot de naam aan uw wensen voldoet.
- 7 Sla de nieuwe naam in het geheugen op met de toets **OK**. Op het beeldscherm verschijnt ter bevestiging **'Naam wordt opgeslagen'**.
- 8 Afsluiten met de toets **◀**.

Titel helemaal afspelen

Wanneer u van een titel bepaalde gedeelten (hoofdstukken) verborgen heeft, kunt u met deze instelling de complete titel inclusief de verborgen gedeelten bekijken. Ga daarbij als volgt te werk:

- 1 Druk op de toets **STOP ■** of gedurende weergave op de toets **DISC-MENU**.
- 2 Kies met de toets **P+ ▲** of **P- ▼** de titel die u in zijn geheel wilt afspelen en bevestig dit met toets **▶**. Het menu voor het bewerken van de titel verschijnt.
- 3 Kies met de toets **P+ ▲** of **P- ▼** de regel **'Volledige titel afspelen'** en bevestig met de toets **OK**.
- 4 Het afspelen begint automatisch. De titel wordt in zijn geheel - inclusief de verborgen hoofdstukken - weergegeven.

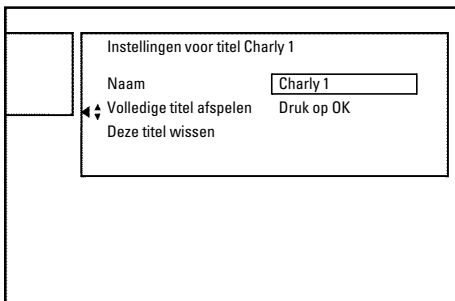

Opname/titel wissen

U kunt een opname van een disk doelgericht wissen. Ga daarbij als volgt te werk:

- 1 Druk op de toets **STOP ■** of gedurende weergave op de toets **DISC-MENU**.
- 2 Kies met de toets **P+ ▲** of **P- ▼** de titel die u wilt wissen en bevestig dit met toets **▶**. Het menu voor het bewerken van de titel verschijnt.
- 3 Kies met de toets **P+ ▲** of **P- ▼** de regel **'Deze titel wissen'** en bevestig met de toets **OK**. Op het beeldscherm verschijnt **'Hierdoor wordt deze titel volledig gewist'**. **'Druk ter bevestiging op OK'**.
- 4 Als u een titel wilt wissen, bevestigt u dat met de toets **OK**. Anders sluit u af met de toets **◀**.
- 5 Op het beeldscherm verschijnt **'Titel wordt gewist'**.
- 6 Daarna wordt in het 'index-beeldscherm' op deze plaats een **'Lege titel'** weergegeven. Op deze plaats kan nu een nieuwe opname worden gemaakt.
Wanneer de gewiste titel zeer kort was (korter dan 1 minuut), wordt op deze plaats geen **'Lege titel'** weergegeven.

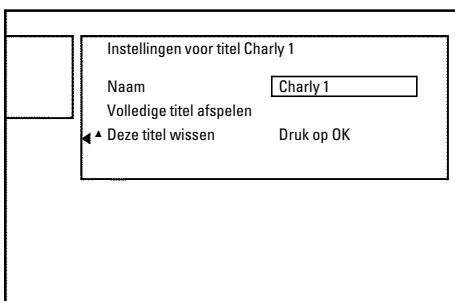



Kunnen ook titels van een DVD+R disk worden gewist?

Titels op een DVD+R disk worden alleen als gewist gemarkeerd. Op het beeldscherm verschijnt in plaats van '**Lege titel**' alleen '**Gewiste titel**'. Later bij het afspelen wordt de 'gewiste' titel overgeslagen. De voor de titel benodigde ruimte kan niet opnieuw worden gebruikt omdat de titel niet daadwerkelijk is gewist. Nadat een disk is afgesloten, kunnen geen wijzigingen meer worden aangebracht.

Disk-instellingen

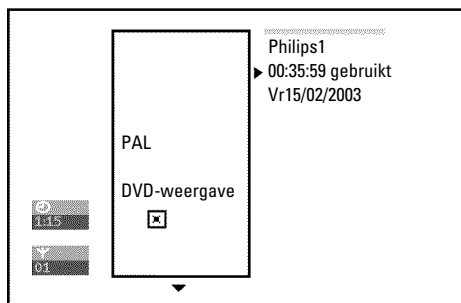

Deze melding bevindt zich **voor** de eerste titel en bevat algemene informatie over de geplaatste disk.

U kunt:

- De naam van de disk wijzigen
- De schrijfbeveiliging van de disk in- en uitschakelen
- Bewerkingen afsluiten (DVD-compatibel maken)
- Een DVD+R afsluiten (finalise)
- Een DVD+RW wissen

Om bij deze melding te komen, gaat u als volgt te werk:

- 1 Druk op de toets **STOP** ■ of gedurende weergave op de toets **DISC-MENU** .
- 2 Kies de eerste titel met de **P+ ▲** -toets of druk op **STOP** ■ .
- 3 Druk op de toets **P+ ▲** . De melding met disk-info verschijnt.

Wijzigen van de disknaam

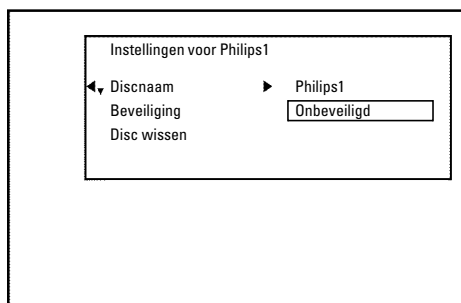

- 1 Druk onder 'disk-info-weergave' op de toets **▶** . Op het beeldscherm verschijnt het menu '**Instellingen voor**'.
- 2 Kies met de toets **P+ ▲** of **P- ▼** de regel '**Discnaam**' en bevestig met de toets **▶** .
- 3 Kies met de toets **▶** of **◀** de tekenpositie waarop u de letters/cijfers/speciale tekens wilt wijzigen of opnieuw wilt invoeren.
- 4 Verander het betreffende teken met de toets **P+ ▲** of **P- ▼** . Met de toets **SELECT** schakelt u om tussen hoofdletters en kleine letters. Met de toets **CLEAR** kunt u een teken weer wissen.
- 5 Herhaal de stap 3 en stap 4 tot de titel aan uw wensen voldoet.
- 6 Sla de nieuwe titel in het geheugen op met de toets **OK** . Op het beeldscherm verschijnt ter bevestiging '**Naam wordt opgeslagen**'.
- 7 Afsluiten met de toets **◀** .

Bewerkingen afsluiten

Indien één of meerdere titel moeten worden bewerkt, kan een DVD-speler soms de oorspronkelijke titel weergeven. U kunt uw DVD+RW disk zo voorbereiden dat ook een DVD-speler de bewerkte versie kan afspelen.

- 1 Druk onder 'disk-info-weergave' op de toets ► . Op het beeldscherm verschijnt het menu **'Instellingen voor'**.
- 2 Kies met de toets P+ ▲ of P- ▼ de regel **'Edits compatibel maken'** en bevestig met de toets OK .



× **De regel 'Edits compatibel maken' verschijnt niet**

✓ Uw disk is reeds compatibel. Er is geen convertering noodzakelijk.
Afluiten met de toets **SYSTEM-MENU** .

Probleem

- 3 Op het beeldscherm verschijnt **'Dit duurt...'** om aan te geven hoe lang deze procedure duurt.
- 4 Druk ter bevestiging op de toets OK . Op het beeldscherm verschijnt **'Bezig'**. Een balk beweegt van links naar rechts en geeft het verloop van de convertering aan.

DVD+R disk afsluiten (finalise)

Deze functie is nodig als een DVD+R disk in een DVD-speler moet worden afgespeeld. Na uitvoering van de functie kunnen geen opnamen en ook geen wijzigingen meer worden gemaakt.

- 1 Druk onder 'disk-info-weergave' op de toets ► . Op het beeldscherm verschijnt het menu **'Instellingen voor'**.
- 2 Kies met de toets P+▲ of P-▼ de regel **'Disc finaliseren'** en bevestig met de toets OK .

*** De regel 'Disc finaliseren' verschijnt niet**

✓ Er is geen DVD+R disk geplaatst of de geplaatste disk is reeds afgesloten. Afsluiten met de toets **SYSTEM-MENU** .

*** Het menu 'Instellingen voor' verschijnt niet**

✓ Wanneer de disk op een andere DVD-recorder werd opgenomen, kan dit menu soms niet worden opgeroepen. In dat geval gebruikt u de functie **'Disc finaliseren'** in het menu **⏏** in het submenu **'Functies'**.



Probleem

- 3 Op het beeldscherm verschijnt **'Dit duurt...'**, om aan te geven hoe lang deze procedure duurt.
- 4 Druk ter bevestiging op de toets OK . Op het beeldscherm verschijnt **'Bezig'**. Een balk beweegt van links naar rechts en geeft het verloop van de bewerking aan.

DVD+RW disks wissen

- 1 Druk onder 'disk-info-weergave' op de toets ► . Op het beeldscherm verschijnt het menu **'Instellingen voor'**.
- 2 Kies met de toets P+▲ of P-▼ de regel **'Disc wissen'** en bevestig met de toets OK . Op het beeldscherm verschijnt **'Hierdoor worden alle titels gewist Druk ter bevestiging op OK'**.
- 3 Als u alle titels wilt wissen, bevestigt u dat met de OK -toets. Anders sluit u af met de toets ◀ .
- 4 Op het beeldscherm verschijnt **'Disc wordt gewist'**.
- 5 Na het wissen wordt bij Index-beeld-overzicht het lege gebied op de disk aangegeven.



Tip

Als de disk reeds leeg is, kunt u de regel **'Disc wissen'** niet kiezen.

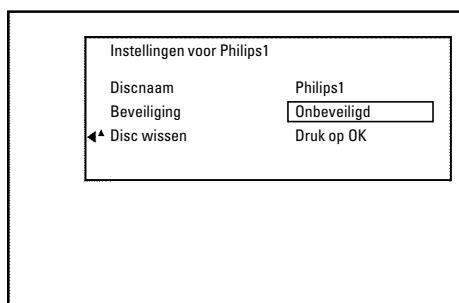

Algemeen

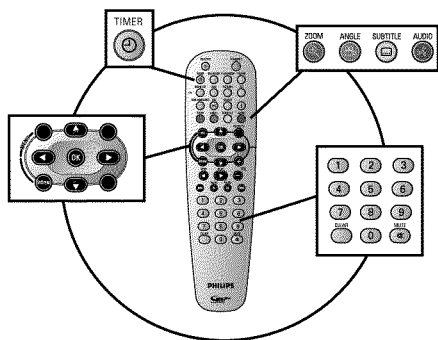

Gebruik 'Opnamen programmeren (TIMER)' om een opname op een later tijdstip automatisch te starten of te beëindigen.

De DVD-recorder schakelt op het aangegeven tijdstip om naar het juiste programmanummer en start de opname.

Met deze DVD-recorder kunt u binnen een maand vooraf maximaal 6 opnamen en 3 geheugensteuntjes (te bekijken) programmeren.

Voor een geprogrammeerde opname heeft de DVD-recorder de onderstaande informatie nodig:

- * de datum van de opname
- * het programmanummer van de TV-zender
- * de start- en eindtijd van de opname
- * VPS/PDC aan of uit
- * de opnamemodus (kwaliteit) ('M1/M2/M2x/M3/M4/M6/M8')

Deze informatie wordt opgeslagen in een 'TIMER-blok'.

Voordat u begint, moet de tijd zijn ingesteld. Als de tijd niet is ingesteld, verschijnt het menu '*Tijd/datum*' als u de toets **TIMER**  indrukt.

Wat is 'VPS/PDC'?

Met 'VPS' (Video Programming System) / 'PDC' (Programme Delivery Control) wordt het begin en de duur van de opname van een TV-zender aangestuurd. Als een televisieprogramma eerder begint of later eindigt dan is bedoeld, wordt de DVD-recorder alsnog op het juiste tijdstip in- en uitgeschakeld.

Waar moet ik bij 'VPS/PDC' op letten?

- Gewoonlijk zijn de starttijd en 'VPS/PDC'-tijd **gelijk**. Wanneer echter een afwijkende 'VPS/PDC'-tijd wordt aangegeven, bijv.: '20.15 (VPS/PDC 20.14)', moet u bij het programmeren de **VPS/PDC-tijd '20.14' op de minuut nauwkeurig** invoeren.
Wanneer u een afwijkende tijd wilt invoeren, moet u 'VPS/PDC' uitschakelen.
- Met 'VPS/PDC' kan altijd maar één programma van een TV-zender worden aangestuurd. Wanneer u twee of meerdere programma's van een TV-zender met 'VPS/PDC' wilt opnemen, moeten ze als twee gescheiden opnamen worden geprogrammeerd.
- Omdat de DVD-recorder een bepaalde voorlooptijd (start en op toeren brengen van de disk, positioneren van de laser) voor de start van de opname nodig heeft, kan het voorkomen dat bij een opname met VPS/PDC de eerste seconden aan het begin van het televisieprogramma ontbreken.
In dit geval schakelt u VPS/PDC uit en programmeert u de starttijd een minuut eerder.



Opnamen met het 'GUIDE Plus+® systeem' programmeren



Met het GUIDE Plus+® systeem is de programmering van de TV-programma's nog eenvoudiger geworden. U kiest in het overzicht van de TV-zender het betreffende TV-programma op de gewenste tijd en met een druk op de knop is de programmering voltooid.

- 1 Zet het TV-toestel aan. Kies eventueel het programmanummer van de DVD-recorder.
- 2 Druk op de toets **GUIDE/TV** van de afstandsbediening.
- 3 Kies met de toets **P+▲** of **P-▼** de TV-zender en met de toets **◀** of **▶** het TV-programma voor de opname.



* Ik zie niet alle beschikbare TV-zenders

- ✓ Controleer de TV-zenders met de toekenning aan de programmanummers in het beeldscherm '**Zenders**'.
- Lees daarvoor de paragraaf 'Het '**Zenders**' beeldscherm' in het hoofdstuk 'Het GUIDE Plus+® systeem'.
- ✓ In het GUIDE Plus+® '**Overzicht**' Bildschirm worden alleen die TV-zenders aangegeven, die door een 'zendidentificatie' van het GUIDE Plus+® systeem herkend zijn. TV-zenders zonder deze 'zendidentificatie' zijn niet aanwezig in het GUIDE Plus+® systeem.
- Gebruik svp de handmatige **TIMER**-programmering om TV-programma's van deze TV-zenders te programmeren.



Probleem

- 4 Bevestig met de rode functietoets van de afstandsbediening (op het beeldscherm met '**Opnemen**' aangeduid).
- U kunt ook de toets **REC/OTR** van de afstandsbediening of **RECORD** op het apparaat gebruiken.
- Het TV-programma wordt voor de opname opgeslagen.
- Let op de informatie op het beeldscherm.

* Op het beeldscherm verschijnt '**Waarschuwing, deze zender is nog niet (gezet), ga naar de Editor om het in te stellen.**'

- ✓ In het GUIDE Plus+® systeem is het programmanummer van de TV-zender niet bekend of verkeerd toegekend.
 - Om de zendergegevens te controleren of te veranderen gaat u als volgt te werk:
- 1 Druk op de toets **P+▲**.
 - 2 Kies met de toets **▶** '**Zenders**'.
 - 3 Kies de TV-zender met de toets **P-▼** of **P+▲**.
 - 4 Druk op de toets **▶** om in de rechter kolom te komen.
 - Wanneer de gekozen zender alleen via een externe receiver kan worden ontvangen, drukt u op de rode toets om de betreffende bron te kiezen.
 - 5 Druk op de groene toets.
 - 6 Geef met de cijfertoetsen het programmanummer op waaronder de TV-zender is opgeslagen.
 - Wanneer u als bron een externe receiver heeft gekozen, voert u het programmanummer in dat u ook op de externe receiver voor deze TV-zender zou invoeren.



Probleem



Tip

U kunt ook TV-programma's als 'te bekijken' programmeren

Druk op de groene functietoets in plaats van op de rode (op het beeldscherm met '**Bekijken**' aangeduid).

Het TV-programma wordt in het geheugen van favoriete programma's opgeslagen. De regel verschijnt in een andere kleur.

- 5** Herhaal de stappen **3** tot **8** tot alle opnamen zijn geprogrammeerd.
- 6** Afsluiten met de toets **GUIDE/TV**.
Hoe u de programmering kunt controleren, leest u in de paragraaf 'Controleren, wijzigen of wissen van een geprogrammeerde opname (TIMER)'.
7 Plaats een voor opname geschikte DVD (niet beveiligd).
De geplaatste disk wordt gecontroleerd.
- 8** Zoek op de disk de plaats waar de opname moet beginnen.
- 9** Zet de DVD-recorder uit met de toets **STANDBY** .
De geprogrammeerde opname functioneert alleen als de DVD-recorder met de toets **STANDBY**  is uitgeschakeld.

Wanneer één of meer opnamen werden geprogrammeerd, brandt op het display '**TIMER**'.

Opnamen met het ShowView® systeem programmeren

SHOWVIEW®

Dankzij dit programmeersysteem vervalt de veelal tijdrovende invoer van de datum, het programmanummer, de start- en eindtijd. Door invoer van het ShowView® programmanummer krijgt de DVD-recorder alle benodigde informatie voor het programmeren van een opname. U vindt dit ShowView® nummer, dat uit maximaal 9 cijfers bestaat, in de meeste omroepgidsen.

LET OP!

Zonder GUIDE Plus+® gegevens (leeg '**Overzicht**' beeldscherm) is waarschijnlijk de 'Programmering met het ShowView® systeem' niet mogelijk.

- 1** Zet het televisietoestel aan. Kies eventueel het programmanummer van de DVD-recorder.
- 2** Druk op de toets **TIMER**  van de afstandsbediening.
Het beeldscherm '**T-Planner**' verschijnt
- 3** Druk op de rode functietoets ('**ShowView**').
Als deze toets in de menubalk niet zichtbaar is of geen functie heeft, zijn nog geen GUIDE Plus+® gegevens beschikbaar. U kunt daarom de programmering met het ShowView® systeem nog niet gebruiken.

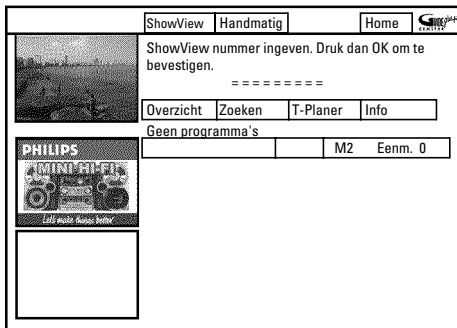

- 4 Toets het gehele ShowView-nummer in. Dit uit max. negen cijfers bestaande getal vindt u in uw TV-programmablad naast de starttijd van het betreffende TV-programma.
bijv.: 5-312-4 of 5 312 4

Toets 53124 als ShowView-nummer in.

Gebruik hiervoor de toetsen **0..9** van de afstandsbediening.

Als u zich heeft vergist, gaat u met de toets ◀ of met de groene functietoets een plaats terug.

- 5 Bevestig met de toets **OK**.

× Op het beeldscherm verschijnt 'Programmanummer invoeren'

✓ Deze melding verschijnt als de TV-zender in het GUIDE Plus+® systeem nog niet werd toegekend.

Om de zendergegevens te veranderen gaat u als volgt te werk:

- 1 Druk op de toets **P+ ▲**.
- 2 Kies met de toets ▶ **'Zenders'**.
- 3 Kies de TV-zender met de toets **P- ▼** of **P+ ▲**.
- 4 Druk op de toets ▶ om in de rechterkolom te komen.
Wanneer de gekozen zender alleen via een externe receiver kan worden ontvangen, drukt u op de rode toets om de betreffende bron te kiezen.
- 5 Druk op de groene toets.
- 6 Geef met de cijfertoetsen het programmanummer op waaronder de TV-zender is opgeslagen.
Wanneer u als bron een externe receiver heeft gekozen, voert u het programmanummer in dat u ook op de externe receiver voor deze TV-zender zou invoeren.
- 7 Bevestig met de toets **OK**.

× Op het beeldscherm verschijnt 'Fout ShowViewnummer'

✓ Het ingevoerde ShowView-nummer is onjuist. Herhaal de invoer of sluit af met de toets **TIMER ⊖**.

✓ Controleer tijd/datum (zie het hoofdstuk 'In gebruik nemen' paragraaf 'Tijd en datum instellen').



Probleem

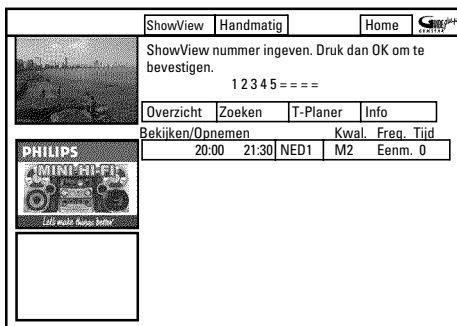

- 6 Na de bevestiging verschijnen de gedecodeerde gegevens. U kunt met de gekleurde toetsen de volgende instellingen aanbrengen. Daarvoor moet de rechter kolom zijn gemarkeerd (toets ▶). Let op de functie (benaming) van het betreffende gekleurde veld voordat u de toets indrukt.

Eindtijd verlengen

Kies met de gele toets hoeveel minuten de opname langer moet duren.

'VPS/PDC' inschakelen

Druk zo vaak op de gele toets tot in plaats van de tijd 'VPS/PDC' verschijnt.

Herhaling invoeren

U kunt met de groene functietoets de volgende instellingen kiezen:

'Frequentie' : 'Eenm.': Eenmalige opnamen

'Ma-Vr': Opnamen die dagelijks (maandag t/m vrijdag) worden herhaald.



'Ma': Opnamen die wekelijks (elke week op dezelfde dag) worden herhaald.

Opnamekwaliteit invoeren

U kunt met de rode functietoets in de rechter kolom de volgende instellingen kiezen: **'M1, M2, M2x, M3, M4, M6, M8'**.



Tip

- 7 Wanneer de gegevens correct zijn, drukt u op **OK**. De gegevens worden opgeslagen.
- 8 Afsluiten met de toets **TIMER** .
- 9 Plaats een voor opname geschikte DVD (niet beveiligd). De geplaatste disk wordt gecontroleerd.
- 10 Zoek op de disk de plaats waar de opname moet beginnen.
- 11 Schakel de DVD-recorder uit met de toets **STANDBY** . De geprogrammeerde opname functioneert alleen als de DVD-recorder met de toets **STANDBY**  is uitgeschakeld.

Wanneer één of meer opnamen werden geprogrammeerd, brandt op het display 'TIMER'.

Opnamen zonder het ShowView® systeem programmeren

- 1 Zet de TV aan. Kies eventueel het programmanummer van de DVD-recorder.
- 2 Druk op de toets **TIMER**  van de afstandsbediening. Het beeldscherm 'T-Planner' verschijnt.
- 3 Druk op de groene toets. De huidige datum wordt getoond.
- 4 Geef met de cijfertoetsen **0..9** de datum van de opname op.
- 5 Bevestig met de toets **OK**.



Hoe kan ik onjuiste gegevens corrigeren?

Als u de invoer al met de toets **OK** heeft bevestigd, kunt u uit de volgende functies kiezen:

Invoer herhalen: groen gekleurde toets

Afbreken: rood gekleurde toets



- 6 Geef met de cijfertoetsen **0..9** de starttijd van het TV-programma op. Bevestig met de toets **OK**.
- 7 Geef met de cijfertoetsen **0..9** de eindtijd van het TV-programma op. Bevestig met de toets **OK**.
- 8 Controleer de ingevoerde gegevens. Met de groene functietoets gaat u een stap terug om reeds ingevoerde gegevens te wijzigen.
- 9 Geef met de cijfertoetsen **0..9** het programmanummer van de TV-zender op.

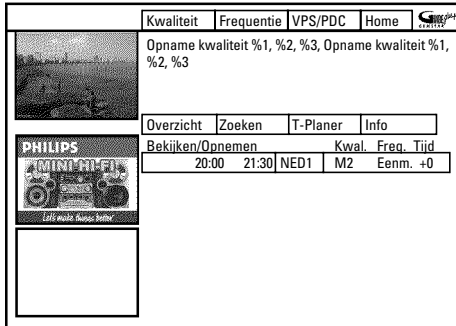

TV-zender uit een overzicht kiezen

U kunt deze functie kiezen als reeds gegevens van het GUIDE Plus+® systeem beschikbaar zijn.

- 1 Druk op de gele functietoets. U komt in het zenderoverzicht.
- 2 Kies met de toets ◀, ▶, P-▼, P+▲ de TV-zender die u wilt programmeren. U kunt met de toets ►►, ◀◀ een bladzijde vooruit of achteruit bladeren.
- 3 Bevestig met de toets OK.

Programmanummers van de scartaansluitingen 'EXT1', 'EXT2' en de aansluitingen aan de voorkant 'CAM 1', 'CAM2'

U kunt ook opnamen van externe bronnen programmeren.

- 1 Kies met de toets P-▼ of P+▲ de betreffende ingangsaansluiting: 'EXT1' (EXT 1 TO TV-I/O), 'EXT2' (EXT 2 AUX-I/O), 'CAM 1' (S-VIDEO en VIDEO), 'CAM2' (DV IN).
- 2 Bevestig met de toets OK.



Tip

Wijzigingen met de functietoetsen

U kunt met de gekleurde functietoetsen de volgende instellingen aanbrengen. Let erop, dat de rechter kolom is geselecteerd.

'Kwal.': Rode functietoets.

Kwaliteit van de opname kiezen.

'Frequentie': Groene functietoets

'Eenm.': Eenmalige opnamen

'Ma-Vr': Opnamen die dagelijks (maandag t/m vrijdag) worden herhaald.

'Ma': Opnamen die wekelijks (elke week op dezelfde dag bijv. maandag) worden herhaald.

VPS/PDC inschakelen ('Tijd'): Gele functietoets

Met deze toets schakelt u in de kolom 'Tijd' 'VPS/PDC' in (verschijnt) of uit ('VPS/PDC' gaat uit)





Tip

- 10 Hoe u de gegevens naderhand wijzigt, leest u in de paragraaf 'Wijzigen of wissen van een geprogrammeerde opname (TIMER)'.
- 11 Plaats een voor opname geschikte DVD (niet beveiligd). De geplaatste disk wordt gecontroleerd.
- 12 Zoek op de disk de plaats waar de opname moet beginnen.
- 13 Zet de DVD-recorder uit met de toets **STANDBY** ⏻. De geprogrammeerde opname functioneert alleen als de DVD-recorder met de toets **STANDBY** ⏻ is uitgeschakeld.

Wanneer één of meer opnamen werden geprogrammeerd, brandt op het display 'TIMER'.

Wijzigen of wissen van een geprogrammeerde opname (TIMER)

- 1 Zet de TV aan. Kies eventueel het programmanummer van de DVD-recorder.
- 2 Bij ingeschakelde recorder drukt u op de toets **TIMER**  van de afstandsbediening. Het beeldscherm '**T-Planner**' verschijnt.
- 3 Kies met de toets **P-▼** of **P+▲** de geprogrammeerde opname die u wilt wijzigen of wissen.
Afhankelijk van de soort programmering (met GUIDE Plus+® systeem, met/zonder ShowView® systeem) kunnen met de functietoetsen enkele wijzigingen niet worden uitgevoerd. Let daarom op de functie (benaming) van het betreffende gekleurde veld voordat u de toets indrukt.

Kwaliteit	Frequentie	VPS/PDC	Home					
Opname kwaliteit %1, %2, %3, Eenmalige opname								
<table border="1" style="width: 100%; border-collapse: collapse;"> <tr> <td style="width: 25%; text-align: center;">Overzicht</td> <td style="width: 25%; text-align: center;">Zoeken</td> <td style="width: 25%; text-align: center;">T-Planner</td> <td style="width: 25%; text-align: center;">Info</td> </tr> </table>					Overzicht	Zoeken	T-Planner	Info
Overzicht	Zoeken	T-Planner	Info					
Bekijken/Opnemen								
20:00	21:30	NED1	M2	Eenm. +0				
Matrix			M2	Eenm. 0				

Geprogrammeerde opname wissen

Druk in de linker kolom op de rode functietoets.

TV-zender wijzigen

Deze wijziging kunt u alleen aanbrengen voor opnamen die niet via het '**Overzicht**' beeldscherm hebben plaatsgevonden.

Bij opnamen via het '**Overzicht**' beeldscherm is de middelste kolom niet aanwezig.

- 1 Kies met de toets **►** de middelste kolom.
- 2 Druk op de gele functietoets.
- 3 Kies met de toets **P-▼**, **P+▲**, **◀**, **▶** de gewenste TV-zender.
- 4 Bevestig met de toets **OK**.

VPS/PDC inschakelen

Druk in de rechter kolom zo vaak op de gele toets tot in de kolom '**Tijd**' in plaats van de tijd 'VPS/PDC' verschijnt.

Eindtijd verlengen

Voor handmatig geprogrammeerde opnamen kunt u deze wijziging alleen in de linker kolom met de groene functietoets uitvoeren.

- 1 Kies met de toets **►** de rechter kolom
- 2 Kies met de gele functietoets de tijd waarmee de opname later moet worden beëindigd.

Herhaling invoeren

U kunt in de rechter kolom met de groene functietoets de volgende instellingen kiezen:

'**Frequentie**' : '**Eenm.**': Eenmalige opnamen

'**Ma-Vr**': Opnamen die dagelijks (maandag t/m vrijdag) worden herhaald.



'**Ma**': Opnamen die wekelijks (elke week op dezelfde dag bijv. maandag) worden herhaald.

Opnamekwaliteit ('Kwaliteit') invoeren

U kunt in de rechter kolom met de rode functietoets de volgende instellingen kiezen: **M1**, **M2**, **M2x**, **M3**, **M4**, **M6**, **M8**.



Tip





- 4 Afsluiten met de toets **TIMER** .
- 5 Schakel uit met de toets **STANDBY** .

De functie 'NexTView Link'

Deze DVD-recorder is uitgerust met de functie 'NexTView Link'. Wanneer uw TV met de functie 'NexTView' is uitgerust, kunt u voor een opname programma's op uw toestel markeren. Deze TV-programma's worden vervolgens automatisch in een TIMER-blok van de DVD-recorder overgedragen.

Voor meer informatie verwijzen wij u naar de gebruiksaanwijzing van uw TV.

Probleemoplossingen bij geprogrammeerde opnamen

PROBLEEM	OPLOSSING
DVD-recorder reageert niet	✓Terwijl een geprogrammeerde opname draait, kunt u de DVD-recorder niet met de hand bedienen. Wanneer u de geprogrammeerde opname wilt afbreken, drukt u op de toets STANDBY  .
Op het beeldscherm knippert 'Recorder uitzetten, timer'	✓De DVD-recorder is enkele minuten voor het begin van een geprogrammeerde opname ingeschakeld. Zet de DVD-recorder uit met de toets STANDBY  . Een geprogrammeerde (Timer) opname werkt alleen bij een uitgeschakelde DVD-recorder (toets STANDBY ).
Foutmelding: 'Plaats opneembare disc'	✓Er werd geen disk geplaatst of er werd een disk geplaatst waarop niet kan worden opgenomen. Plaats een disk in de recorder waarop u kunt opnemen. Zoek op de disk de plaats waar de opname moet beginnen. Zet de DVD-recorder uit met de toets STANDBY  .
De foutmelding 'Disc beveiligd' verschijnt kort op het beeldscherm.	✓Er werd een disk met schrijfbeveiliging geplaatst. Hef de opnameblokkering op (hoofdstuk 'Handmatige opname', paragraaf 'Disk tegen ongewenste opname beveiligen'), of plaats een andere disk voor de opname.

In dit hoofdstuk leert u hoe u de DVD-recorder aan uw persoonlijke wensen kunt aanpassen. Daarbij betekenen de symbolen het volgende:

	Beeldinstelling
	Geluidsinstelling
	Instelling van de taal
	Overige instellingen
	Instelling afstandsbediening Bediening met de afstandsbediening van een Philips TV
	Disk-instellingen
	Opname-instellingen
	Installatie

- 1 Zet de TV aan. Kies eventueel het programmanummer van de DVD-recorder.
- 2 Druk op de toets **SYSTEM-MENU** van de afstandsbediening. De menubalk verschijnt.
- 3 Kies met de toets ◀ of ▶ het symbool 'T' en bevestig met de toets P- ▼ .
- 4 Kies de betreffende functie met de toets P- ▼ of P+ ▲ en bevestig met de toets ▶ .
- 5 Kies met de toetsen P- ▼ of P+ ▲ de overeenkomstige regel en bevestig met de toets ▶ . Informatie over de de betreffende functies leest u op de volgende bladzijden.
- 6 Kies de betreffende functie met de toets P- ▼ of P+ ▲ of de instelling met de toets ◀ of ▶ . Kies de functie die u wilt wijzigen zoals op de volgende bladzijden is beschreven.
- 7 Bevestig de nieuwe instelling met **OK** .
- 8 Sluit het menupunt af met de toets ◀ .

Beeldinstelling

In dit menu kunt u de volgende functies kiezen:

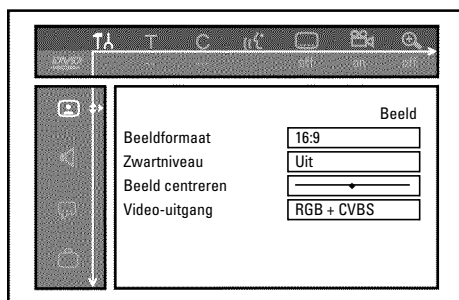

'Beeldformaat'

Het uitgegeven beeldsignaal kan zo worden ingesteld dat het bij uw TV past:

'**4:3 letterbox**': voor een 'breedbeeld'-weergave met zwarte balken langs de boven- en onderkant

'**4:3 panscan**': voor een beeld op volledige hoogte, echter de zijkanten worden afgesneden.

'**16:9**': voor een breedbeeld-TV (beeldverhouding 16:9)

'Zwartniveau'

Voor aanpassing van de kleurdynamiek als bij NTSC-weergave op 'Aan' werd geschakeld.

'Beeld centreren'

Hier heeft u de mogelijkheid om de positie van het beeld met de toetsen ◀, ▶ naar links of rechts te verschuiven en zo aan het beeldscherm van uw TV aan te passen.

'Video-uitgang'

Omdat RGB-signalen en S-Video-signalen op een scartkabel gedeeltelijk dezelfde leidingen gebruiken, kunnen beide signalen niet gelijktijdig worden doorgegeven. Met deze instelling kunt u bepalen of RGB-signalen dan wel S-Video-signalen moeten worden doorgegeven. Deze instelling betreft alleen de scartaansluitingen van de DVD-recorder (uitgangsaansluiting **EXT 1 TO TV-I/O** en ingangsaansluiting **EXT 2 AUX-I/O**).

Let ook op welke signalen voor welke scartaansluiting van het TV-toestel beschikbaar zijn resp. hoe de scartaansluitingen moeten worden omgeschakeld.

Neem, indien nodig, de handleiding van het TV-toestel erbij.

Welke instellingen kan ik selecteren?

'RGB + CVBS' Afhankelijk van het gebruikte TV-toestel, geschiedt de omschakeling tussen het 'RGB'-signaal en het 'Video(CVBS/FBAS)'-signaal automatisch. Als bij sommige TV-toestellen het beeld in de **'RGB + CVBS'** instelling zijwaarts doorrolt of als er problemen met de kleurkwaliteit optreden, moet u de instelling **'alleen CVBS'** kiezen.

'alleen S-video' Op beide scartaansluitingen (uitgangsaansluiting **EXT 1 TO TV-I/O** en ingangsaansluiting **EXT 2 AUX-I/O** wordt alleen het S-Video-sigitaal verwerkt.
Als de scartaansluiting van uw TV-toestel niet geschikt is voor S-Video- (Y/C) signalen, ziet u alleen een zwart/wit-beeld, hoewel de opname in kleur werd gemaakt.
Verder wordt voor opnamen via de scartaansluiting **EXT 1 TO TV-I/O** alleen het video- (CVBS, FBAS) signaal gebruikt. Let erop, dat bij opnamen van een videorecorder die alleen video(CVBS/FBAS)-signalen via de scartkabel uitzendt via de scartaansluiting **EXT 2 AUX-I/O** de opname in zwart/wit kan geschieden.
Gebruik deze instelling daarom voorzichtig.

'alleen CVBS' Alleen het video(CVBS/FBAS)-signaal wordt uitgezonden, onafhankelijk van de videosignalen (RGB, Y/C) op de scartaansluitingen. Deze instelling wordt automatisch gekozen, als er geen 'RGB'-signaal of 'S-Video'-signaal op de scartaansluiting herkend wordt.

Bij de instellingen **'alleen S-video'** of **'alleen CVBS'** wordt het RGB-sigitaal uitgeschakeld.



Geluidsinstelling

Afhankelijk van de audioutgangen die werden gebruikt, kunt u in dit menu de instellingen kiezen. Wanneer u alleen de analoge audiuitgang gebruikt (rode en witte aansluiting **OUT AUDIO L/R**), kies dan in het menu '**Digitale uitgang**' de instelling '**Uit**'.

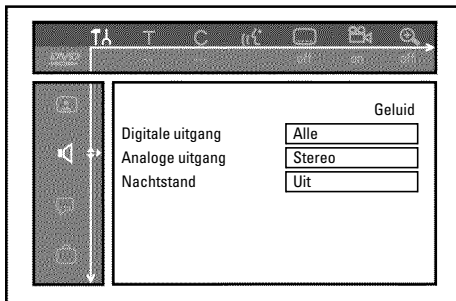

'Digitale uitgang'

Voor toestellen die op de aansluitingen **COAX OUT** of **OPTICAL AUDIO OUT** zijn aangesloten, kunt u de volgende instellingen kiezen:

'Alle' : Dolby Digital en DTS-signalen gaan ongewijzigd naar de digitale uitgang. MPEG-2 meerkanaalssignalen worden omgevormd tot PCM (Pulse Code Modulation).
Voor ontvangers/versterkers **met digitale meerkanaals Sound Decoder**.

'Alleen PCM' : Dolby Digital en MPEG-2 meerkanaals signalen worden omgevormd tot PCM (Pulse Code Modulation).

Voor ontvangers/versterkers **zonder digitale meerkanaals Sound Decoder**.

'Uit' : Digitale uitgang uitgeschakeld.

Voor toestellen **met analoge audio-ingang**.

'Analoge uitgang'

Voor toestellen die op de analoge audiuitgang (**OUT AUDIO L/R**) zijn aangesloten, kunt u de volgende instellingen kiezen:

'Stereo' : Voor toestellen die niet over DolbySurround noch over TruSurround beschikken. Gebruik deze instellingen wanneer de DVD-recorder alleen op een stereo-TV is aangesloten.

'Surround' : Dolby Digital en MPEG-2 meerkanaals signalen worden met een Dolby Surround compatibel tweekanaals uitgangssignaal vermengd.

Voor toestellen **met Dolby Surround / Pro Logic Decoder**.

'Nachtstand'

De nachtmodus verbetert de klankdynamiek bij een laag volume. Zo wordt een rustige omgeving vrijwel niet gehinderd. Deze instelling werkt alleen bij Dolby Digital Audio op DVD-video-disks.

Instelling van de taal

In dit menu kunt u de volgende instellingen kiezen:

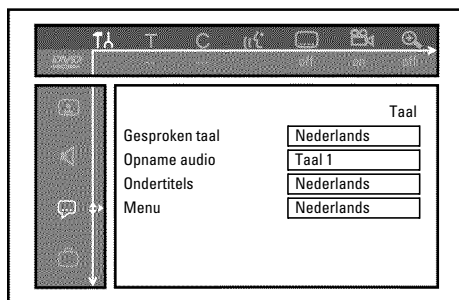

'Gesproken taal'

Gesproken taal bij de weergave.

'Opname audio'

Keuze van de audio-opname bij tweetalige programma's

'Ondertitels'

Taal van de ondertiteling

'Menu'

Taal van het beeldschermmenu

Overige instellingen

In dit menu kunt u de volgende functies kiezen:

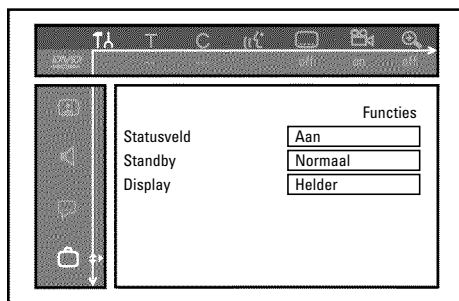

'Statusveld'

Met OSD (On Screen Display) worden naast beeldschermmenu's ook gegevens over de actuele bedrijfstoestanden (teller, afspelen, opname, TV-zender,...) op het beeldscherm van uw TV weergegeven.

U kunt het display van de bedrijfstoestanden uitschakelen om deze bij de opname op extra toestellen niet ook op te nemen.

'Aan': De OSD-informatie verschijnt gedurende enkele seconden bij iedere gekozen modus en verdwijnt dan weer.

'Uit': De OSD-informatie is uitgeschakeld. Deze kan **niet meer** op het beeldscherm worden weergegeven.

'Standby'

Om energie te besparen, kunt u de tijd op de DVD-recorder uitschakelen. Geprogrammeerde opnamen gaan ook bij uitgeschakelde tijdsaanduiding gewoon door.

Bovendien kunt u de belangrijkste functies van de dvd-recorder als lopende tekst op het display weergegeven (demo).

'Stroombesparing': Wanneer de DVD-recorder met de toets **STANDBY**  is uitgeschakeld, is de tijd in het display eveneens uitgeschakeld.

'Normaal': Wanneer de DVD-recorder met de toets **STANDBY**  is uitgeschakeld, is de tijd in het display zichtbaar.

'Demostand': Wanneer de DVD-recorder met de toets **STANDBY**  is uitgeschakeld, wordt op het display een overzicht van de belangrijkste functies weergegeven.

'Display'

U kunt de helderheid van het display op de DVD-recorder wijzigen. Deze instelling betreft heeft alleen betrekking op de ingeschakelde DVD-recorder.

U kunt deze instelling ook met de toets **DIM** van de afstandsbediening wijzigen.

'Helder': Display geeft weer met normale helderheid. De verlichting van de disk-lade is ingeschakeld.

'Gedimd': Display brandt minder sterk. De verlichting van de disk-lade is uitgeschakeld.

'Uit': Het display en de verlichting van de disk-lade zijn uitgeschakeld.

Instelling afstandsbediening

In dit menu kunt u de soort afstandsbediening instellen waarop uw DVD-recorder moet reageren:

'DVD-speler': De DVD-recorder reageert op de meegeleverde afstandsbediening en op de afstandsbediening van een DVD-speler (afstandsbedieningscode RC-6).
Kies deze instelling als de afstandsbediening van uw Philips TV-toestel de DVD-functies ondersteunt.

'DVD-recorder': De DVD-recorder reageert alleen op de meegeleverde afstandsbediening.

Disk Feature menu

In dit menu kunt u wijzigingen met betrekking tot de disk uitvoeren:

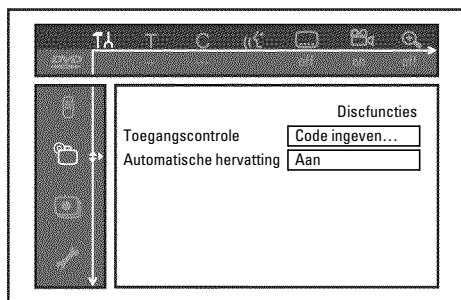

'Toegangscontrole'

Meer informatie vindt u in het volgende hoofdstuk 'Toegangscontrole (kinderslot)'.

'Automatische hervatting'

Wanneer het afspelen van een voorbespeelde DVD-video of video-cd-disk wordt onderbroken (toets **STOP** ■, of **OPEN/CLOSE** ▲), begint het afspelen na het plaatsen van de disk (starten van de disk) op precies dezelfde plaats. Er wordt niet alleen rekening gehouden met de geplaatste disk, maar ook met de 20 laatste afgespeelde disks.

Als dit niet nodig is, kunt u deze functie uitschakelen.

'PBC'

Deze regel verschijnt alleen bij een geplaatste VCD.

Met deze functie kunt u het PBC-menu (Playback Control) van de video-CD's activeren of deactiveren. Meer informatie leest u in het hoofdstuk 'Weergave', 'Afspelen van een (Super)video-CD'.

'Disc finaliseren'

Met deze functie kunt u de DVD+R disk afsluiten (finalise). Wanneer de geplaatste disk al is afgesloten, wordt deze regel donker weergegeven.

'Pas discformaat aan'

Wanneer een DVD+RW-disk op een computerdrive of een andere DVD-recorder is opgenomen, is het mogelijk dat het index-beeldoverzicht niet correct wordt weergegeven.

Met deze functie kunt u het diskformaat van de geplaatste disk aanpassen.

Deze functie is daarom alleen zichtbaar als het diskformaat afwijkt.

Kinderslot (DVD en VCD)

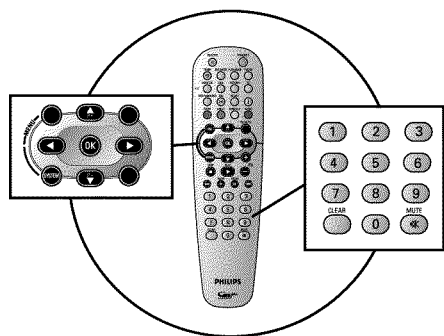

Met deze functie kunt u de disks blokkeren voor kinderen.

Zodra een disk is geplaatst, kan hij alleen na invoer van een 4-cijferige code (pincode) worden afgespeeld.

Bovendien kunt u bepalen of de geplaatste disk ondanks het kinderslot 'Altijd' of 'Slechts eenmaal' moet worden afgespeeld.











•)'**Altijd afspelen**':

Deze disk wordt daarbij opgeslagen in een geheugen waarin plaats is voor 50 disks met kinderslot. Indien meer dan 50 disks worden opgeslagen, wordt de oudste disk gewist om ruimte voor de volgende te maken. Aan het begin van het afspelen verschijnt op het beeldscherm 'Child safe'.

•)'**Eén keer afspelen**':

De disk kan slechts eenmaal worden afgespeeld. Nadat de DVD-recorder is uitgeschakeld, moet de pincode opnieuw worden ingevoerd.

Kinderslot in-/uitschakelen

- 1 Zet de TV aan. Kies - indien nodig - het programmanummer van de DVD-recorder.
- 2 Zet de DVD-recorder aan met de toets **STANDBY-ON** .
- 3 Druk op de toets **SYSTEM-MENU**. De menubalk verschijnt op het beeldscherm.
- 4 Kies met de toets  of  het symbool .
- 5 Kies met de toets **P- ▼** of **P+ ▲** de regel  ('**Disfuncties**') en bevestig dit met de toets .
- 6 Bevestig de regel '**Toegangscontrole**' met de toets .
- 7 Voer een 4-cijferige code van uw keuze in. Na een correcte invoer moet u de code ter bevestiging nogmaals invoeren.
- 8 Kies met de toets **P+ ▲** of **P- ▼** de regel '**Kinderslot**' en bevestig met de toets .
- 9 Kies met de toets **P- ▼** of **P+ ▲** het symbool .
- 10 Bevestig met de toets **OK**.
- 11 Beëindigen met de toets  en de toets **SYSTEM-MENU**.

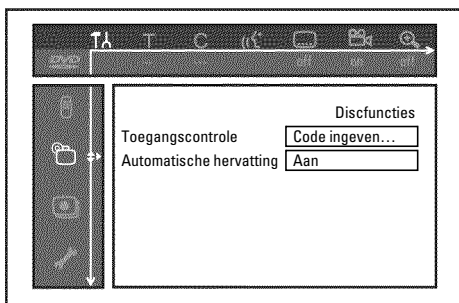

Nu kunnen de disks die niet zijn vrijgegeven alleen nog na de invoer van de code (pincode) worden afgespeeld.

Om het kinderslot uit te schakelen, kiest u onder stap 9 het symbool .

Disk vrijgeven

- 1 Disk plaatsen. Na een korte controle verschijnt het menu voor de toegangscontrole op het beeldscherm.
- 2 Kies met de toets **P+ ▲** of **P- ▼** '*Eén keer afspelen*' of '*Altijd afspelen*'.
- 3 Voer uw pincode in met de cijfertoetsen **0..9**.

Bij dubbelzijdige DVD's kan elke kant een eigen naam (ID-nummer) hebben. Om deze disk volledig vrij te geven, moet u elke kant apart vrijgeven. Bij VCD-sets kan elke disk een eigen naam (ID-nummer) hebben. Om de complete set vrij te geven, moet elke disk apart worden vrijgegeven.

Vrijgegeven disk blokkeren

Indien een vrijgegeven disk moet worden geblokkeerd, gaat u als volgt te werk:

- 1 Plaats een disk. Het afspelen begint automatisch. Wanneer de weergave niet automatisch wordt gestart, drukt u op de toets **PLAY ►**.
- 2 Druk op de toets **STOP ■** tijdens de weergave van symbool '*safe*'. Het symbool verandert in '*locked*'. Deze disk is nu voor gebruik geblokkeerd.

Filterfunctie (alleen DVD-video)

Speelfilms op voorbespeelde DVD's kunnen scènes bevatten die niet geschikt zijn voor kinderen. Dergelijke DVD's kunnen zijn voorzien van filterinformatie die betrekking heeft op de complete DVD of alleen op bepaalde scènes.

De betreffende scènes zijn van de filterwaarden 1 tot en met 8 voorzien. Als tijdens de weergave een dergelijke scène wordt herkend, wordt de ingestelde filterwaarde op de DVD-recorder met de scène vergeleken. Is de filterwaarde van de scène hoger dan de ingestelde waarde, wordt een alternatieve scène (mits beschikbaar) weergegeven.

Als de filterinformatie voor de gehele DVD geldt, wordt de weergave van de gehele disk geblokkeerd.

Filterfunctie in-/uitschakelen

- 1 Zet de TV aan. Kies eventueel het programmanummer van de DVD-recorder.
- 2 Zet de DVD-recorder aan met de toets **STANDBY-ON** .
- 3 Druk op de toets **SYSTEM-MENU**. De menubalk verschijnt.
- 4 Kies met de toets **◀** of **▶** het symbool **⏏**.
- 5 Kies met de toets **P- ▼** of **P+ ▲** de regel '⏏ (Discfuncties)' en bevestig dit met de toets **▶**.

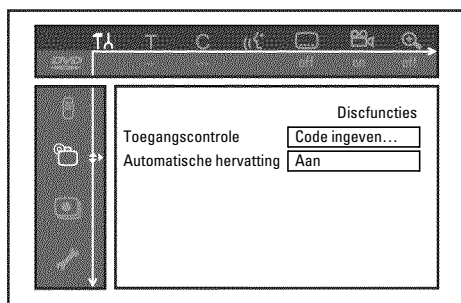

- 6 Bevestig de regel '**Toegangscontrole**' met de toets **▶**.
- 7 Voer een 4-cijferige code van uw keuze in. Wanneer een nieuwe code wordt ingevoerd, moet deze ter bevestiging nogmaals worden ingevoerd.
- 8 Kies met de toets **P+ ▲** of **P- ▼** de regel '**Beveiligingsniveau**' en bevestig dit met de toets **▶**. Er verschijnt een balk voor de keuze van het veiligheidsniveau.
- 9 Kies het betreffende veiligheidsniveau met de toets **P- ▼**, **P+ ▲** of met de cijfertoetsen **0..9**.

Wat betekenen de veiligheidsniveaus?

Filterwaarde 0 (aangegeven als '--') betekent filterfunctie uitgeschakeld.
 Filterwaarde 1 (vrijgegeven voor kinderen)
 Filterwaarde 8 (alleen voor volwassenen)

Wat gebeurt er wanneer een scène van de DVD een hoger veiligheidsniveau heeft dan vooraf aangegeven?

Wanneer de recorder geen alternatieven kan vinden, wordt het afspelen onderbroken en moet eerst de 4-cijferige code worden ingevoerd.



Tip

- 10 Bevestig met de toets **OK**. Sluit af met de toets **◀** en **SYSTEM-MENU**.

Land wijzigen

De ingestelde filterwaarden zijn afhankelijk van het betreffende land. Daarom is het nodig, dat u het land invoert waarvoor deze filterwaarden gelden.

- 1 Zet de TV aan. Kies eventueel het programmanummer van de DVD-recorder.
- 2 Zet de DVD-recorder aan met de toets **STANDBY-ON** .
- 3 Druk op de toets **SYSTEM-MENU**. De menubalk verschijnt.
- 4 Kies met de toets **◀** of **▶** het symbool **⏏**.
- 5 Kies met de toets **P-▼** of **P+▲** de regel **'⏏(Discfuncties)'** en bevestig dit met de toets **▶**.
- 6 Bevestig de regel **'Toegangscontrole'** met de toets **▶**.
- 7 Voer een 4-cijferige code van uw keuze in. Na een correcte invoer moet u de code ter bevestiging nogmaals invoeren.
- 8 Kies met de toets **P+▲** of **P-▼** de regel **'Land wijzigen'** en bevestig met de toets **▶**.
- 9 Kies met de toets **P+▲** of **P-▼** het betreffende land en bevestig dit met de toets **OK**.
- 10 Afsluiten met de toets **◀** en dan met **SYSTEM-MENU**.

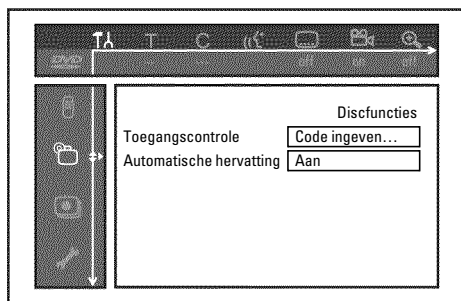

Pincode wijzigen

- 1 Zet de TV aan. Kies eventueel het programmanummer van de DVD-recorder.
- 2 Zet de DVD-recorder aan met de toets **STANDBY-ON** .
- 3 Druk op de toets **SYSTEM-MENU** . De menubalk verschijnt.
- 4 Kies met de toets **◀** of **▶** het symbool '.
- 5 Kies met de toets **P-▼** of **P+▲** de regel ('*Disfuncties*') en bevestig dit met de toets **▶** .
- 6 Bevestig de regel '*Toegangscontrole*' met de toets **▶** .
- 7 Voer met de cijfertoetsen uw 4-cijferige code in. Wanneer een nieuwe code wordt ingevoerd, moet deze ter bevestiging nogmaals worden ingevoerd.
- 8 Kies met de toets **P+▲** of **P-▼** de regel '*Code wijzigen*' en bevestig met de toets **▶** .
- 9 Voer de nieuwe code met de cijfertoetsen **0..9** in. Na een correcte invoer moet u de code ter bevestiging nogmaals invoeren.
- 10 Sluit af met de toets **◀** en **SYSTEM-MENU** .

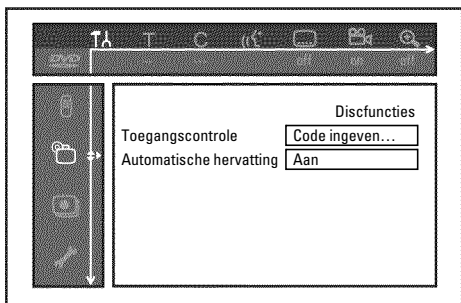

Ik ben mijn code vergeten

Druk bij de invoer van de code (stap 7) viermaal op **STOP** en sluit af met **OK** . De invoer van de code is nu uitgeschakeld. U kunt daarna een nieuwe code invoeren zoals hiervoor is beschreven.

Tip

Wanneer u problemen heeft met de bediening van uw DVD-recorder kan dat de volgende oorzaken hebben. U kunt echter ook de voor uw land verantwoordelijke **klantenservice** bellen. De telefoonnummers vindt u op de achterzijde van deze gebruiksaanwijzing.

U kunt ook de **internetsite** '<http://www.p4c.philips.com>' bezoeken.

Houd het modelnummer (MODEL NO.) en het productienummer (PROD.NO.) van de DVD-recorder bij de hand.

U vindt het productienummer (PROD.NO.) op het typeplaatje aan de achterzijde van uw toestel:

PROBLEEM	OPLOSSING
De DVD-recorder reageert niet op het indrukken van toetsen en op het display verschijnt '15 TV ON?':	<ul style="list-style-type: none"> ✓De DVD-recorder staat in de modus voor de eerste installatie: TV inschakelen, omschakelen op de aansluiting van de DVD-recorder. Nu moet het menu voor de taalkeuze verschijnen. Lees vervolgens de paragraaf 'Eerste installatie' in het hoofdstuk 'In gebruik nemen' door.
De DVD-recorder reageert niet op het indrukken van toetsen, afstandsbediening functioneert:	<ul style="list-style-type: none"> ✓'Dealer-Mode' ingeschakeld: Alle toetsen aan de voorzijde van de DVD-recorder zijn geblokkeerd. Functie uitschakelen: <ol style="list-style-type: none"> 1 Trek de stekker uit het stopcontact. 2 Druk op de toetsen ■ en OPEN/CLOSE ▲ en houd ze ingedrukt en steek de stekker weer in het stopcontact. 3 Zodra in het display de tijd of '--:--' verschijnt (ca. 6 - 10 seconden), laat u de toetsen ■ en OPEN/CLOSE ▲ los.
De DVD-recorder reageert niet op het indrukken van toetsen:	<ul style="list-style-type: none"> ✓Geen voedingsspanning: Voedingsspanning controleren. ✓De geprogrammeerde opname (Timer) loopt: Zo nodig de geprogrammeerde opname (Timer) met de toets STANDBY ⏻ afbreken. ✓Technische storing: De netstekker 30 seconden uit het stopcontact trekken en weer insteken. Wanneer dit niet helpt, kunt u de DVD-recorder weer terugzetten op de stand bij aflevering (fabrieksmatige instellingen).
De DVD-recorder terugzetten op de fabrieksmatige instellingen	<ul style="list-style-type: none"> ✓Let op: Alle ingevoerde gegevens (programma's, tijd, TIMER) worden gereset (gewist). 1 Trek de stekker uit het stopcontact. 2 De toets STANDBY-ON ⏻ op de DVD-recorder indrukken en ingedrukt houden terwijl u de stekker weer in het stopcontact steekt. 3 Laat de toets STANDBY-ON ⏻ los zodra '15 TV ON?' op het display verschijnt. Alle ingevoerde gegevens (programma's, tijd, TIMER) worden gereset (gewist). <p>Lees vervolgens de paragraaf 'Eerste installatie' in het hoofdstuk 'In gebruik nemen' door.</p>
De afstandsbediening werkt niet:	<ul style="list-style-type: none"> ✓Afstandsbediening niet op toestel gericht: Licht bij het indrukken van toetsen op het display 'o(((op? Oplichten van deze indicatie geeft aan dat de DVD-recorder het signaal ontvangt. ✓Technische storing: Batterijen verwijderen, ca. 10 seconden wachten en de batterijen weer plaatsen. ✓Batterijen bijna leeg: Batterijen vervangen.

PROBLEEM	OPLOSSING
<p>De gegevensoverdracht van het TV-toestel via 'EASYLINK' functioneert niet:</p>	<ul style="list-style-type: none"> ✓De gegevensoverdracht wordt via pin 10 van de scartkabel gestuurd. Mogelijke fouten kunnen voorkomen, doordat de verbinding naar pin 10 onderbroken is of doordat het signaal door een op de scartaansluiting EXT 2 AUX-I/O aangesloten randapparaat wordt gestoord. ✓Verwijder eventueel aanwezige scart-omschakelboxen of scartverdelers, mengpanelen, signaalversterkers,... die tussen de DVD-recorder en het TV-toestel zijn aangesloten. Sluit de DVD-recorder direct op het televisietoestel aan. ✓Verwijder eventueel aanwezige extra apparaten van de aansluiting EXT 2 AUX-I/O . ✓Probeer een andere (volledig bezette) scartkabel. ✓Let op de volgorde van in gebruik nemen: <ol style="list-style-type: none"> 1) televisietoestel inschakelen 2) DVD-recorder aansluiten op de contactdoos 3) DVD-recorder met de toets STANDBY  inschakelen 4) gegevensoverdracht moet plaatsvinden.
<p>Geen weergave van de DVD-recorder:</p>	<ul style="list-style-type: none"> ✓Geen opname op de disk: Disk verwisselen. ✓Onjuist disktype geplaatst: Alleen de volgende disktypen kunnen worden weergegeven: DVD-video, (Super)Video-CD, DVD+R(W), Audio-CD, , MP3-CD's ✓Disk onjuist geplaatst: Disk plaatsen met het etiket naar boven ✓Disk vuil: Disk reinigen ✓Regionale code onjuist: De regionale code van de DVD en de DVD-recorder moeten overeenkomen. ✓Kinderslot actief: Lees het hoofdstuk 'Toegangscontrole (kinderslot)' ✓Op de TV werd een onjuist programmanummer voor de DVD-recorder geselecteerd of onjuist ingesteld: Op de TV het juiste programmanummer selecteren. ✓De verbindingskabel tussen de TV en DVD-recorder is onderbroken: Verbindingskabel controleren.
<p>Ik kan geen (Super) video-CD's afspelen</p>	<ul style="list-style-type: none"> ✓Wellicht bevat deze (super) video-CD een menu en de functie 'PBC' is uitgeschakeld. U ziet dit in het statusveld 'PBC OFF'. Om de functie in te schakelen, gaat u als volgt te werk: <ol style="list-style-type: none"> ① Druk bij een geplaatste (Super) video-CD op de SYSTEM-MENU -toets. ② Kies met de toets ◀ of ▶ het symbool 'T A'. ③ Kies met de toets P- ▼ of P+ ▲ de regel 'Functies' en bevestig met de toets ▶ . ④ Kies met de P- ▼ - of P+ ▲ -toets in de regel 'PBC 'Aan''. ⑤ Bevestig met de toets OK en sluit af met de toets SYSTEM-MENU .
<p>Slechte weergave van de DVD-recorder (vervormd beeld/vervormd geluid)</p>	<ul style="list-style-type: none"> ✓TV niet goed ingesteld. ✓Disk vuil: Disk reinigen ✓Soms kan er even beeldvervalsing optreden. Dit is geen fout van uw toestel.
<p>Geen opname mogelijk:</p>	<ul style="list-style-type: none"> ✓TV-zender niet opgeslagen of verkeerd gekozen: Controleer de opgeslagen TV-zenders. ✓Disk met schrijfbeveiliging (opname beveiligd): Schrijfbeveiliging opheffen of de disk verwisselen. Lees in het hoofdstuk 'Handmatige opname' de paragraaf 'Disk tegen ongewenste opnamen beveiligen'. ✓DVD+R geplaatst die al is afgesloten (finalised): Disk verwisselen.
<p>Geprogrammeerde opname functioneert niet:</p>	<ul style="list-style-type: none"> ✓Tijd/datum is niet juist ingesteld: Tijd/datum controleren. ✓Opname (TIMER-blok) onjuist geprogrammeerd: Geprogrammeerde opname (TIMER-blok) controleren. ✓Geblokkeerde disk geplaatst: Blokkering opheffen. ✓DVD+R geplaatst die al is afgesloten (finalised): Disk verwisselen. ✓'VPS/PDC' ingeschakeld maar 'VPS/PDC-tijd' niet correct: 'VPS/PDC-tijd' op de minuut nauwkeurig invoeren. Controleer de antenne.

PROBLEEM	OPLOSSING
<p>Na een 'geprogrammeerde opname met het ShowView systeem' werd de verkeerde TV-zender gedecodeerd (opgenomen).</p>	<p>✓In het GUIDE Plus+® systeem is het programmanummer van de TV-zender niet bekend of verkeerd toegekend. Om de zendergegevens te controleren of te veranderen gaat u als volgt te werk:</p> <ol style="list-style-type: none"> ➊ Druk op de toets GUIDE/TV . ➋ Druk op de toets P+ ▲ . ➌ Kies met de toets ▶ 'Zenders'. ➍ Kies de TV-zender met de toets P- ▼ of P+ ▲ . ➎ Druk op de toets ▶ om in de rechter kolom te komen. Wanneer de gekozen zender alleen via een externe receiver kan worden ontvangen, drukt u op de rode toets om de betreffende bron te kiezen. ➏ Druk op de groene toets. ➐ Geef met de cijfertoetsen het programmanummer op waaronder de TV-zender is opgeslagen. Wanneer u als bron een externe receiver heeft gekozen, voert u het programmanummer in dat u ook op de externe receiver voor deze TV-zender zou invoeren. ➑ Bevestig met de toets OK .
<p>In het GUIDE Plus+® systeem verschijnt geen zenderoverzicht</p>	<p>✓DVD-recorder ingeschakeld: DVD-recorder uitschakelen om de gegevensovername mogelijk te maken ✓TV-zender die de GUIDE Plus+® gegevens uitzendt niet goed ingesteld. ✓Externe receiver (satellietontvanger, Set top Box, kabelbox,...) (indien aanwezig) uitgeschakeld: Externe receiver inschakelen ✓G-LINK kabel niet aangesloten: G-LINK kabel aansluiten en basisinstellingen voor sturing van de externe receiver opgeven (hoofdstuk 'Het GUIDE Plus+® systeem', paragraaf 'Externe ontvanger 1 installeren').</p>
<p>Ontbrekende of onjuiste TV-zenders in het beeldscherm 'Overzicht'</p>	<p>✓Onjuiste postcode/land ingevoerd ✓Controleer de TV-zenders met de toekenning aan de programmanummers in het 'Zenders' beeldscherm. Lees daarvoor de paragraaf 'Het 'Zenders' beeldscherm'.</p>
<p>Wanneer de toets GUIDE/TV wordt ingedrukt, verschijnt het GUIDE Plus+® installatiebeeldscherm</p>	<p>✓Het GUIDE Plus+® systeem werd niet volledig geïnstalleerd of de postcode werd niet ingevoerd.</p> <ol style="list-style-type: none"> ➊ Controleer de instellingen ➋ Kies met de toets P- ▼ , P+ ▲ de regel die u wilt wijzigen en bevestig met de toets OK . ➌ Meer aanwijzingen over de verschillende functies ontleent u aan het hoofdstuk 'Het GUIDE Plus+® systeem'. Paragraaf 'Externe ontvanger 1 installeren'.
<p>Der externe receiver reageert niet altijd op het signaal van de afstandsbediening</p>	<p>✓Het infrarode (IR) signaal van de afstandsbediening wordt door het IR-signaal van de G-LINK-zender beïnvloed. Plaats de G-LINK-zender dichterbij de voorkant van de externe receiver.</p>
<p>De externe receiver schakelt automatisch om tussen de TV-zenders</p>	<p>✓Als de DVD-recorder uitgeschakeld is (STANDBY ⏻ toets) wordt de externe receiver door het GUIDE Plus+® systeem via de DVD-recorder gebruikt. Om TV-programma's via de externe receiver te zien, moet u de DVD-recorder inschakelen.</p>
<p>Beeld-/geluidsstoring tijdens de TV-ontvangst</p>	<p>✓Voor de opname kiest u het opnametype zoals beschreven in het hoofdstuk 'Handmatige opnamen' in de paragraaf 'Kiezen van de soort opname (kwaliteit)'. ✓Laat uw antenne-installatie controleren. ✓Lees in het hoofdstuk 'In gebruik nemen' de paragraaf 'Handmatig opzoeken van TV-zenders' hoe u het TV-systeem kunt wijzigen.</p>

PROBLEEM	OPLOSSING
Vervormd geluid van een aangesloten HiFi-versterker	<ul style="list-style-type: none"> ✓De DVD-recorder is aangesloten op de 'Phono'-ingang van de versterker: Deze ingang is alleen bedoeld voor platenspelers zonder voorversterker. Kies een andere audio-ingang.
Bij de weergave is het beeld vervormd of zwart-wit	<ul style="list-style-type: none"> ✓Het TV-systeem van de disk komt niet overeen met het TV-systeem van uw TV-apparaat (PAL/NTSC). ✓De opname kan alleen in kleur worden gemaakt als ook de TV-zender of het aangesloten extra apparaat kleureninformatie levert. Zwartwit-signalen zonder kleureninformatie (kleurendragers) kunnen niet worden opgenomen.
Geen geluid op de digitale uitgang	<ul style="list-style-type: none"> ✓Controleer of de geluidsinstellingen met de geselecteerde aansluitingen en aangesloten apparatuur overeenstemmen. Meer informatie ontleent u aan de paragraaf 'Geluidsinstelling' in het hoofdstuk 'Persoonlijke voorkeursinstellingen'.
Een DVD+RW-disk kan op bepaalde DVD-spelers niet worden afgespeeld	<ul style="list-style-type: none"> ✓Wanneer een opname te kort wordt gemaakt, wordt deze misschien niet herkend door een DVD-speler: Let op de volgende 'Minimale opnametijden': Opnamekwaliteit 'M1': 5 minuten, 'M2': 10 minuten, 'M2x': 13 minuten, 'M3': 15 minuten, 'M4': 20 minuten, 'M6': 30 minuten, 'M8': 30 minuten ✓Er zijn DVD-spelers waarop de weergave van DVD+RW-opnamen niet mogelijk is. Met behulp van een speciale functie kunt u dit probleem oplossen: <ol style="list-style-type: none"> ➊ Open de disk-lade met de toets OPEN/CLOSE ▲. Plaats de disk maar sluit de lade niet. ➋ Houd de cijfertoets 2 van de afstandsbediening ingedrukt tot de lade sluit. De disk wordt gewijzigd. ➌ Wanneer dit niet het gewenste resultaat heeft, kunt u de procedure met de cijfertoets 3 van de afstandsbediening herhalen. ➍ Met de toets 1 kunt u de disk weer in de originele toestand terugbrengen. <p>Let op! Het kan echter voorkomen dat door deze procedure de weergave op andere DVD-spelers niet meer mogelijk is. Gebruik deze functie daarom voorzichtig.</p>
Overige diskfouten (DVD+RW)	<ul style="list-style-type: none"> ✓Wanneer een disk helemaal niet meer kan worden afgespeeld, kunt u proberen deze voor nieuwe opnamen met de volgende functie te repareren. Daarbij wordt de disk alleen voor wissen voorbereid. Pas na een succesvolle opname is deze echt gewist. <ol style="list-style-type: none"> ➊ Reinig de disk ➋ Open de disk-lade met de toets OPEN/CLOSE ▲. Plaats de disk maar sluit de lade niet. ➌ Houd de toets CLEAR van de afstandsbediening ingedrukt tot de lade sluit. De disk wordt voorbereid voor het wissen. ➍ Start de opname zoals bij een lege disk.

PROBLEEM

OPLOSSING

**Overige diskfouten
(DVD+R) 'Disc bevat
onbekende data'**

✓ Deze melding kan verschijnen als een niet afgesloten DVD+R werd geplaatst. Een niet afgesloten DVD+R is zeer gevoelig voor vingerafdrukken, stof of andere vervuiling. Tijdens de opname kan hierdoor storing zijn ontstaan.

Om de disk weer te gebruiken volgt u de volgende stappen

- ➊ Stel vast dat zich geen verontreiniging op de disk bevindt.
- ➋ Open de disk-lade met de toets **OPEN/CLOSE ▲**. Plaats de foutieve DVD+R, maar **sluit de lade niet**.
- ➌ Houd de toets **5** van de afstandsbediening ingedrukt tot de lade sluit. De disk wordt gelezen (display 'REPAIRING') en de DVD-recorder start de reparatie. Het kan viermaal langer duren dan de opname waarbij de fout zich voordeed.
- ➍ Als de reparatie succesvol is, verschijnt het index-beeldscherm.

Let echter op het volgende:

Fout tijdens de opname: Titel kan ontbreken.

Fout tijdens het wijzigen van de titel/ het index-beeld: De originele titel/het index-beeld kan zichtbaar zijn.

Fout tijdens het afsluiten: Disk verschijnt niet afgesloten.

**Het
index-beeldscherm
flikkert bij een DVD+R**

✓ Met de volgende functie kunt u deze disk afsluiten (finalise):

- ➊ Open de disk-lade met de toets **OPEN/CLOSE ▲**. Plaats de foutieve DVD+R, maar **sluit de lade niet**.
- ➋ Houd de toets **4** van de afstandsbediening ingedrukt tot de lade sluit. Op het display verschijnt 'FINALIZE'. De afsluiting start. Dit kan maximaal drie minuten duren.
- ➌ Na succesvolle afsluiting verschijnt het index-beeldscherm.



PHILIPS NORGE AS

Sandstuveien 70,
PO Box 1, Manglerud
N-0612 Oslo
NORWAY
Phone: 2274 8250

PHILIPS

Philips Austria GmbH
Triesterstrasse 64
1101 Wien
AUSTRIA
Tel: 0810 00 12 03

PHILIPS PORTUGUESA, S.A.

Consumer Information Centre
Rua Dr. António Loureiro Borge, nr. 5
Arquiparque, Miraflares
P-2795 L-A-VEHLA
PORTUGAL
Phone: 352-1-4163063

OY PHILIPS AB

Sinikalliontie 3,
02630 Espo
Helsinki
FINLAND
puh. (09) 6158 0250

PHILIPS INFO CENTER

Alexanderstrasse 1
20099 Hamburg
GERMANY
Tel: 0180-535 6767

PHILIPS CE, The Philips Centre,

420 - 430 London Road,
Croydon, Surrey
CR9 3QR
UNITED KINGDOM
Phone: 0870-900-9070

PHILIPS KUNDTJÄNST

Kollbygatan 7,
Akalla,
16485 Stockholm
SWEDEN
Phone: 08-5985 2250

SERVICE CONSOMMATEURS PHILIPS

BP 0101
75622 Paris Cédex 13
FRANCE
Phone: 0825-889 789

PHILIPS KUNDECENTER

Frederikskaj 6,
DK-1780 København V
DENMARK
Tlf: 808 82814

PHILIPS POLSKA

AL. Jerozolimskie 195B
02-222 Warszawa
POLSKA
Tel.: (022)-571-0-571

PHILIPS ELECTRONICS IRELAND LIMITED

Consumer Information Centre
Newstead, Clonskeagh
DUBLIN 14
Phone: 01-7640292

PHILIPS REPRESENTATION OFFICE

Ul. Usacheva 35a
119048 MOSCOW
RUSSIA
Phone: 095-937 9300

PHILIPS SERVICE

V Mezihori 2
180 00 Prague
CZECH REPUBLIC
Phone: (02)-3309 330

PHILIPS CONSUMER ELETRONICS

Servizio Consumatori
Via Casati 26
20052 Monza - Milano
ITALY
Phone: 800 820026

PHILIPS INFO CENTER

Fegistrasse 5
8957 Spreitenbach
SUISSE
Tel.: 0844-800 544

PHILIPS Iberia, S.A.

C/Martinez Villergas, 49
28027 MADRID
SPAIN
Phone: 902-113 384

PHILIPS MÁRKASZERVIZ

Kinizsi U 30-36
Budapest 1119
HUNGARY
Phone: (01)-382 1700

PHILIPS CUSTOMER CARE CENTER

Twee Stationsstraat 80/
80 Rue des Deux Gares
1070 BRUSSEL/BRUXELLES
BELGIUM (for BENELUX)
Tel: 070-222 303

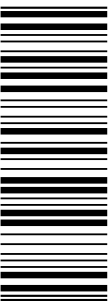

3103 605 20612
3373/000

ΦΙΛΙΠΣ ΕΛΛΑΣ ΑΕΒΕ

25ΗΣ ΜΑΡΤΙΟΥ 15
177 78 ΤΑΥΡΟΣ
ΑΘΗΝΑ
Τηλ. 0 0800 3122 1280

PHILIPS CONSUMENTENLIJN

t.a.v. betreffende afdeling
Postbus 102 5600 AC Eindhoven
NETHERLANDS
Phone: 0900-8406

www.philips.com